

«القديس» أبو تريكة يفتح قلبه لـ الجريدة.
ويروي مذكراته للمرة الأولى:

قضيت طفولتي عاملاً
في مصنع لمساعدة أسرتي
وشراء ملابس جديدة

الطبعة الأولى - ص 34



الافتات

02



ديباجة المعاهدة!

«

اقتصاد

27



«VIVA» بدأت التشغيل
التجريبي و«التجاري»
قبل نهاية العام

«

خاص بـ الجريدة

12



THE WALL STREET JOURNAL

والفائز هو... أوروبا

«

حوليات

30



«حماس» تجهز حوار
القاهرة بمشراكة «القيادة
العامة» و«الجهاد»

«

لجنة المركزي تضع معايير لتمويل شركات الاستثمار المتعثرة

أهمها أخذ المخصصات وإعادة الهيكلة وبيع الأصول

● محمد البغلي

كشفت مصادر مصرفية ان لجنة الإنقاذ برئاسة محافظ بنك الكويت المركزي الشيخ سالم عبدالعزيز الصباح وضعت عددا من المبادئ الخاصة بمساعدة شركات الاستثمار على تخطي أزمة التمويل والسيولة لديها. وقالت المصادر لـ «الجريدة» ان هذه المبادئ أقرت بعد ان أعلن محافظ المركزي الاسبوع الماضي قواعد اقراض الشركات الاستثمارية المتعثرة وأهمها وفاء الشركات بالتزاماتها تجاه العالم الخارجي بما يعزز السمعة المالية للكويت ويحافظ على مستويات التصنيف الائتماني، سواء بالنسبة للنظام المصرفي والمالي أو بالنسبة للتصنيفات السيادية على ان يكون التمويل للشركات الجديدة فقط.

وأضافت ان لجنة الإنقاذ تتجه الى تحديد معايير اساسية قبل

الحمود لـ الجريدة: سكن حكومي وبدل إيجار وقرض للمرأة

«تسكين الوظائف القيادية يحسم قريباً»

● بدر المشعان

أكدت وزيرة الشؤون الإسكان ووزارة الشؤون التنموية الادارية د. موضي الحمود ان الخطة الخمسية ستوفر 48 ألف وحدة سكنية موزعة على مدن متكاملة الخدمات، لافتة الى ان الدولة توفر التمويل اللازم لقرض المواطنين من خلال بنك التسليف والإدخار عبر مضاعفة موارده المالية.

وقالت الحمود في حوار خاص مع «الجريدة» ان «هناك



موضي الحمود

بنك الخليج وتمويل شركات الاستثمار تحت مجهر البراك

جوهر: الصيغ تتخطى بالتعليم العالي

● عيد الرميضان وجاسم القاسم ومحبي عامر

اقترح النائب مسلم البراك بوابية الأزمة الاقتصادية أمس وأزمة بنك الخليج عبر مجموعة متنوعة من الأسئلة البرلمانية وجهها الى وزير المالية مصطفى الشمالي، أشار فيها الى الخطوات الحكومية المستقبلية لتمويل شركات الاستثمار دون محاسبة مجالس إدارتها، إضافة إلى مصير المبالغ المالية التي وفرها البنك المركزي والهيئة العامة للاستثمار لبنك الخليج وأسس رقابة البنك المركزي على عمليات بنك الخليج الذي تكبد خسائر مالية فادحة نتيجة تعاملات بادوات استثمارية عالية المخاطر، في حين من المقرر ان تبحث اللجنة المالية في مجلس الأمة في اجتماعها غداً الإجراءات الحكومية لمعالجة الأزمة الاقتصادية.

02

«المحاسبة» يرصد تجاوزات في تعيينات لـ «الصحة»

● عادل سامي

علمت «الجريدة» من مصادر مطلعة ان ديوان المحاسبة رصد تجاوزات في وزارة الصحة في ما يخص التعيين على بند الاستشارات «إذ قامت الوزارة بتعيين أكثر من سبعين موظفاً على هذه الدرجة ممن تجاوزوا سن 65 ومعظمهم من غير الاستشاريين بل إن بعضهم يشغل وظائف فنية».

02

الصقر يفتتح دورة البرلمان العربي في دمشق اليوم

جدول الأعمال يتضمن ملفات أبرزها سياسية واقتصادية

يفتح رئيس البرلمان العربي محمد جاسم الصقر في العاصمة السورية دمشق اليوم، الدورة العادية الثانية للبرلمان، والتي تناقش ملفات سياسية واقتصادية واجتماعية وتنظيمية، ومن المنتظر ان يحضر الرئيس السوري بشار الأسد الجلسة الافتتاحية، التي تعقد في مبنى «مجلس الشعب» (البرلمان).

02

أوباما يستعد لـ «المواجهة الفورية» في يناير وبوش يعتبر فوزه «لحظة نصر» أميركية

بحرص الرئيس الأميركي المنتخب باراك أوباما على تركيز جهوده في المسلك الاقتصادي، الذي شكّل، من دون شك، المحرك الأساسي في حركة الاقتراع غير المسبوقة التي شهدتها الولايات المتحدة خلال الانتخابات الرئاسية.

قبع أن وضع الملف الاقتصادي، في أول مؤتمر صحفي له منذ انتخابه رئيساً، والذي عقده في شيكاغو أمس الأول، في صدارة اهتماماته خلال المرحلة المقبلة، أكمل أوباما أمس، في أول خطاب إذاعي أسبوعي، تركيزه على هذا الملف، في ما يبدو انه يسعى الى طمأنة الأميركيين الذين باتوا يعانون مزيداً من البطالة والهموم الاقتصادية.

ودعا أوباما الى «اتخاذ خطوات عاجلة لمواجهة الأزمة الاقتصادية لأنه لا مجال لإهدار الوقت ولو للحظة واحدة».

وقال الرئيس الأميركي المنتخب إنه على الرغم من أن الرئيس جورج بوش ما زال مسؤولاً عن السياسات الاقتصادية، فإنه يعمل على تشكيل

02

مضى الرئيس الأميركي المنتخب باراك أوباما في التركيز على الموضوع الاقتصادي، ساعياً إلى طمأنة الأميركيين إلى أنه يعكف على وضع خطوات «علاجية».

02

«الرياضة» تشعل الساحة مجدداً: تنسيق نيابي وتهديد بـ «الشارع» «كل الخيارات مطروحة إذا عدلت قوانينها قبل التطبيق»

بشار الصايغ

المحلية وتوجه الحكومة القاضي بتقديم تعديلات على القوانين الرياضية قبل تطبيقها. وقالت المصادر لـ «الجريدة» ان «التوجه العام لتلك الاجتماعات والاتصالات يقيد بان القضية الرياضية بالنسبة لهؤلاء النواب والكتل قضية دستور ومبدأ»، مشيرة الى ان «كل الخيارات مطروحة، وسقف التصعيد والمحاسبة مفتوح، وانهم لا يرون اختلافاً في تجربة الحكومة في تعديل الدوائر الانتخابية عندما

بعد ان طغت الأزمة المالية وتداعياتها خلال الفترة الماضية على كثير من المواضيع الملحة والمهمة على الساحة المحلية، ولاسيما القضية الرياضية التي عادت جبهتها أمس لتشتعل من جديد بعد ان شهدت هدوءاً نسبياً خلال الأيام الماضية، كشفت مصادر نيابية مطلعة ان اتصالات واجتماعات جانبية تمت بين عدد من النواب المنتخبين الى اكثر من كتلة برلمانية وتجمع وعدد من النواب المستقلين لمناقشة أزمة الرياضة

الكليب مرشحاً لرئاسة ديوان المحاسبة

علمت «الجريدة» ان اسم أحمد الكليب بات مطروحاً لتولي منصب رئيس ديوان المحاسبة خلفاً للراحل براك المرزوق، وحسب مصادر مطلعة فإن مشاورات نيابية بدأت بشأن ترشيح الكليب لهذا المنصب، ولكن المصادر رجحت الا يطرح اسمه خلال جلسة مجلس الأمة المقبلة. يذكر ان الكليب يشغل حالياً منصب رئيس لجنة المناقصات، وكان سفيراً للكويت في جامعة الدول العربية، وقبل ذلك كان وزيراً للشؤون الاجتماعية والعمل كاحد الوزراء النواب.



أحمد الكليب

تحت رعاية حضرة صاحب السمو أمير البلاد المفدى
الشيخ صباح الأحمد الجابر الصباح
حفظه الله ورعاه

غرفة تجارة وصناعة الكويت

ويتنظيم مشترك بين
الاتحاد العام لغرف التجارة والصناعة والزراعة للبلاد العربية
وغرفة تجارة وصناعة الكويت

يعقد يومي الثلاثاء والأربعاء 11 و 12 نوفمبر 2008 مؤتمر:

«التكامل الاقتصادي العربي من منظور القطاع الخاص»

وسينوّج هذا المؤتمر سلسلة من الجهود التحضيرية التي تقوم بها غرفة تجارة وصناعة الكويت والاتحاد العام للغرف العربية وذلك استعداداً لمؤتمر القمة العربية الاقتصادية والتنموية والاجتماعية ويهدف المؤتمر الى صياغة ما يأمله القطاع الخاص العربي من «القمة الاقتصادية والتنموية والاجتماعية» لتحقيق التكامل الاقتصادي العربي.

وسيدرس المؤتمر - على مدى يومين وخلال ست جلسات عمل - خمسة محاور أساسية هي:

- 1- متطنة التجارة الحرة العربية الكبرى: نظرة تقييم وتقييم.
- 2- متطلبات تحقيق السوق العربية المشتركة.
- 3- التجارب التكميلية الرائدة والدروس المستخلصة.
- 4- المنطلقات الأساسية للدور التنموي والاجتماعي للقطاع الخاص.
- 5- حلقة حوار.

وسيتحدث في المؤتمر نخبة مميزة من رجال الفكر والأعمال والاقتصاد العرب، بمشاركة حشد واسع من فعاليات القطاع الخاص العربي وأصحاب الأعمال والمستثمرين، وعدد من كبار الشخصيات الرسمية والاقتصادية.

قمة
سليمان - مبارك:
استجرار الطاقة
و«شعباً»
على «نار حامية»

31

إعدام منفذي
تفجيرات بالي

02

بنك بويان
BOUYAN BANK
بويان بنك

بطاقة بويان مسبقة الدفع

182 00 82
bankbouyan.com

وبعد،،،

مبعوث الأمير يسلم الرئيس المصري دعوة حضور القمة الاقتصادية

وصل إلى لبنان لتسليمها إلى الرئيس ميشال سليمان



حسني مبارك مستقبلاً محمد الخالد

سلم مبعوث سمو أمير البلاد الشيخ صباح الأحمد المستشار بالديوان الأميري الشيخ محمد الخالد الحمد الصباح رسالة خطية من سموه إلى أخيه الرئيس المصري محمد حسني مبارك تضمنت دعوة مبارك لحضور القمة العربية الاقتصادية والتنموية والاجتماعية والمزمع عقدها في دولة الكويت خلال الفترة من 19 - 20 يناير عام 2009.

إلى ذلك، وصل مبعوث سمو أمير البلاد الشيخ صباح الأحمد المستشار بالديوان الأميري الشيخ محمد الخالد إلى جمهورية لبنان لتسليم رسالة خطية من سموه إلى أخيه الرئيس العماد ميشال سليمان رئيس جمهورية لبنان الشقيقة تضمنت الدعوة لحضور القمة العربية الاقتصادية والتنموية والاجتماعية والمزمع عقدها في دولة الكويت خلال الفترة من 19 - 20 يناير عام 2009. وكان في استقباله على أرض المطار سفير دولة الكويت لدى لبنان عبدالعال القناني.

الحكومة اليمنية تشكر الشعب الكويتي على المساعدات الإنسانية

● عادل سامح

الكويتي، مكون من مسؤول البعثة مساعد راشد الغنزي، ومسؤول الإمداد في لجنة الإغاثة جاسم قمبر، والشكر إلى الشعب الكويتي على المساعدات التي قدمها إلى إخوانه في الجمهورية اليمنية. يُشار إلى أن بعثة الهلال الأحمر الكويتي إلى جمهورية اليمن سيرت حتى الآن ثلاث دفعات من المساعدات، لتخفيف المعاناة عن الأسر المتضررة.

أشاد نائب رئيس مجلس الوزراء اليمني صادق أمين أبو راس بالمساعدات، التي قدمتها دولة الكويت إلى المتضررين اليمنيين من جراء السيول التي ضربت اليمن أخيراً، وتقدم أبو راس خلال جولته الميدانية في المناطق المتكوبة بصحبة وفد فريق الهلال الأحمر

الأمير إلى نيويورك لحضور اجتماع رفيع المستوى للأمم المتحدة



سمو الأمير خلال عزم السلام الوطني



الشيخ وكبار المسؤولين في الدولة في وداع سموه

غادر سمو أمير البلاد الشيخ صباح الأحمد والوفد المرافق لسموه أرض الوطن صباح أمس متوجهاً إلى مدينة نيويورك بالولايات المتحدة الأميركية لحضور اجتماع عالي المستوى للجمعية العامة للأمم المتحدة لبحث موضوع الحوار بين الحضارات.

وكان في وداع سموه على أرض المطار سمو نائب الأمير وولي العهد الشيخ نواف الأحمد ورئيس مجلس الإمة جاسم الخرافي وكبار الشيوخ وسمو رئيس مجلس الوزراء الشيخ ناصر المحمد والنائب الأول لرئيس مجلس الوزراء وزير الدفاع الشيخ جابر المبارك ووزير شؤون الديوان الأميري الشيخ ناصر صباح وكبار المسؤولين بالدولة.

هذا ويرافق سموه وفد رسمي يضم كلا من نائب رئيس الحرس الوطني الشيخ مشعل الأحمد ونائب رئيس مجلس الوزراء وزير الخارجية الشيخ الدكتور محمد الصباح ورئيس جهاز الأمن الوطني الشيخ أحمد الفهد وزير العدل وزير الأوقاف والشؤون الإسلامية حسين الحريتي ومدير مكتب سمو أمير البلاد أحمد الفهد والمستشار بالديوان الأميري محمد أبو الحسن ورئيس المراسم والتشريفات الأميرية الشيخ خالد العبد الله وكبير وزارة الخارجية خالد الجار الله وكبار المسؤولين في الديوان الأميري.



الامير محيياً مودعيه على أرض المطار أمس

«الرياضة» تشعل الساحة...

قدم مشروع تقليص الدوائر وأرادت إحالته إلى المحكمة الدستورية». وأضافت أن «الخيارات التي استخدمت في تجربة الدوائر الانتخابية مطروحة، وهي تسجيل موقف معارض لتعديل القوانين الرياضية قبل تطبيقها والنزول إلى الشارع باتجاه استخدام الأدوات الدستورية». ولفتت إلى أن «اجتماعاً نيابياً موسعاً سيعقد خلال الأيام المقبلة يضم أكبر قدر من النواب لإنخاذ الموقف النهائي حيال توجه الحكومة لتقديم تعديلات على القوانين الرياضية قبل تطبيقها»، مبينة أن «الحزب سيشمل جمعيات النفع العام والقوى السياسية ومؤسسات المجتمع المدني التي تتدارس إصدار بيان بشأن هذه القضية كرسالة إلى الحكومة بأنه غير مسموح وغير مقبول تقديم تعديلات على قوانين لم تطبق».

لجنة المركزي تضع معايير...

البدء في تمويل أي شركة معتبرة مهمة؛ - ضرورة أخذ شركات الاستثمار مخصصات كافية لتجنب حدوث أي هزة في مركزها المالي خصوصاً تجاه العقارية غير المدرة أو قيد الإنشاء أو الأصول المعرضة للتأثر مع استمرار الأزمة العالمية كالاسهم والقفالات وغيرها.

- إعادة هيكلية شركات الاستثمار التي بلغ عددها، بين مدرج في البورصة وغير مدرج، نحو 93 شركة بما يسمح بالدمج مع الأخذ بعين الاعتبار أن هذه الخطوة ليست ملزمة بل هي اختيار المساهمين، ولكن لجنة الأنقاذ تشجع على اتخاذ مثل هذا الإجراء بما يخفف من «شربائة» التشابك في الأصول والخصص والملكيات.

- الأخذ بعين الاعتبار مساعي الشركة لرهن أو بيع الأصول الخارجية والدخالية قبل الحديث عن طلب التمويل، إذ أن الشركة التي باستطاعتها التمويل الذاتي عن البيع أو الرهن ليست بحاجة إلى تمويل من البنوك، وعليه فيجب أن تعمل الشركات الاستثمارية في حصر أصولها القابلة للبيع كالعقارات والأسهم والخصص للتصرف فيها قبل طلب التمويل من البنوك المحلية.

- التشديد على شركات الاستثمار بضرورة بيان المركز المالي لها، مع ذكر أي مشكلات تواجهها على المدى القصير أو الطويل وبشكل واضح كي تتخذ لجنة الأنقاذ خطوات من شأنها معالجة الموقف قبل استفحال الأمر على الشركة والمساهمين فيها.

- التأكيد أن المال العام المستخدم في تمويل أي شركة استثمارية لا يعد من قبيل الدعم ولا الهبة بل يدخل ضمن نطاق العمل الاستثماري البحث، وهو الأمل مخاطرة كونه موجوداً على شكل ودائع حكومية لدى البنوك المحلية.

بنك الخليج وتمويل شركات...

سؤال البراك الذي يفتح أبواب أزمة سوق الأوراق المالية حمل استفسارات عديدة بشأن قيام الهيئة العامة للاستثمار بالتقدم بشكوى إلى النيابة العامة ضد بنك الخليج، إذ طلب البراك معرفة طبيعة الشكوى والعلاقة بين الهيئة وبنك الخليج، وهل هناك أي عقود أو اتفاقيات مبرمة بين الهيئة والبنك المركزي وبنك الخليج؛ كما تساءل أيضاً إن كان لدى الهيئة أي ودائع أو أموال أخرى مع بنك الخليج سابقاً أو حالياً، وكم تبلغ قيمتها، طالباً معرفة الخطوات التي عاجل بها البنك المركزي مشاكل هذا البنك، وهل تم وقف نشاط مجلس إدارته، وهل ثمة إجراءات قانونية ستُخذ ضد من يخبت تورطه في تلك الصفقات؟

ولم يكف البراك بملف بنك الخليج، إذ وجه أسئلة بشأن المقترحات المتداولة لدى الحكومة بخصوص إنقاذ شركات الاستثمار، مشيراً إلى قيام العديد من الشركات الاستثمارية بالاقتراض فوق طاقتها مما تسبب بخلل في مراكزها المالية ودفعتها إلى مطالبة الجهات المعنية بالتدخل للحصول على قروض حكومية ميسرة، فهل قام البنك المركزي بدوره في متابعة أنشطة تلك الشركات قبل بروز هذه المشاكل؟ وهل تتطلع الحكومة إلى تمويل تلك الشركات وإبقاء نفس جهازها الإداري لادارتها من دون إجراءات عقابية تجاه مجالس إدارت تلك الشركات، خصوصاً أنها تكثرت العديد من الالتزامات المالية بسبب إدارتها؟

كما طلب البراك تفاصيل تدخل الهيئة في سوق الكويت للأوراق المالية عبر صناديق أو محافظ مع بيان قيمتها وأثرها على السوق.

وفي الشأن ذاته، كشف مقرر اللجنة المالية البرلمانية النائب أحمد لاري عن وجود اتفاق نيابي حكومي على تعديل قانون الشركات التجارية لمواكبة التطورات في الأوضاع الاقتصادية.

وأكد لاري لهـالجريدة أن مسن تعديل القانون، الذي مضى على صدوره نحو 48 سنة، بات ضرورة في ظل المستجدات الاقتصادية المتسارعة، مبيناً أن اللجنة ستبدأ اليوم بحضور وزير التجارة والصناعة أحمد باقر مناقشة القانون الذي تقدمت به الحكومة قبل خرس صناعاته للإسراع في إنجازهِ وإدراجهِ على جدول أعمال المجلس عند مناقشة القضايا الاقتصادية.

وأشار لاري إلى أن من أبرز التعديلات المقترحة على القانون تنظيم عقد الجمعيات العمومية للشركات التجارية في اتجاه إعطاء وزارة التجارة دوراً أكبر في الرقابة على الشركات، وكذلك استحداث نوع جديد من الشركات مثلما هو معمول به في بريطانيا يسمى الشركات الفردية، مشيراً إلى أنه سيعطي الحق لهذه الشركات في فتح أفرع في تخصصات أخرى مختلفة. وأعلن لاري أن اللجنة ستناقش بحضور الوزير الشمالي وممثلين عن البنك المركزي وهيئة الاستثمار الإجراءات التنفيذية التي اتخذتها الحكومة بشأن الأزمة الاقتصادية والأوضاع في البورصة، لافتاً إلى أن الحكومة ستقدم تقريراً إلى اللجنة بالإجراءات التي اتخذتها.

إلى ذلك، حمل النائب حسن جوهر وزير التربية والتعليم العالي ثورية الصبح المسؤولية السياسية عن «الأثر المترتبة على إضاعة هبة التعليم والتطلمي في مؤسسات التعليم المختلفة التي شارفت الانهيار في محاولات مشبوهة لتفريغها من المضامين الأكاديمية».

لن تمر مرور الكرام». وهاجم جوهر بالصحيح ألا تكون «شاهد زور» على ما وصفه بـ«العيب بالمسيرة التعليمية»، أو أن تحاول «تعويض فقدانها للخبيرة والمقدرة العلمية في الحقل الجامعي عبر الفرضيات وكسب الولاءات السياسية على حساب العملية التعليمية»، محذراً من «استمرار مسلسل الفساد الإداري والتطلمي في مؤسسات التعليم المختلفة التي شارفت الانهيار في محاولات مشبوهة لتفريغها من المضامين الأكاديمية».

الحمود لـالجريدة: سكن حكومي...

إجراءات عدة تقوم بها المؤسسة لتسريع عملية تنفيذ الخطط الإسكانية عبر إشراك القطاع الخاص»، مشيرة إلى أنه «تم تعديل نسب البدائل السكنية في مشروعات المؤسسة لتصبح 70% قسائم و30% بيوتاً».

وعرجت على حق الرعاية السكنية للمرة والدراسة بشأنها فقالت انه «تم رفع توصيات عدة بهذا الخصوص من بينها تعديل المادة 14 من قانون الرعاية بحيث تشمل الرعاية السكنية للمرة المتروجة من غير كويتي، ولديها أبناء صفة انتقال»، إضافة إلى استحقاق بدل الاجبار الملطقة الخاصها لأطفالها، وكذلك منح قروض من خلال بنك التسليف والادخار تصل إلى 45 ألف دينار لتمويل شراء شقة سكنية».

ونفت وزيرة الحمود أن تكون هناك مطاطة بشأن ملء الفراغات في المناصب القيادية، مشيرة إلى انها عملت وتعمل حالياً لتسكين جميع الوظائف الاشرافية وستنتهي من ذلك قريباً، وفيما يتعلق بلكادر المالي الذي يطالب به موظفو المؤسسة بينت أن «مسألة إقرار الكادر ليس بيد المؤسسة بل بيد مجلس الخدمة المدنية»، مناشدة الأخير مراعاة ظروف وطبيعة العمل في «السكنية»، وإنجاز الكادر في أسرع وقت ممكن. 04

«الحاسبة» يرصد تجاوزات...

وأضافت المصادر إن «الديوان أشار سابقاً إلى هذه المخالفات في عدة تقارير إلا أن الوزارة لم تعرها أي اهتمام وقامت أخيراً بمخاطبة ديوان الخدمة المدنية للتعامل على إيجاد مخرج قانوني لتعيين هؤلاء الموظفين بعد بلوغهم سن الخامسة والستين، نظراً إلى حاجة الوزارة لخدماتهم ووجود رسائل من جهات عملهم بطلب الاستعانة بخدماهم»، مبينة أن «ديوان الخدمة المدنية رد بالموافقة مع وضع شروط مفيدة ومنظمة لتلك التعاقدات لتجاوز المخالفات الوزارة في تصديها ديوان الحاسبة».

ومن جانب آخر، ذكرت المصادر أن «ديوان الخدمة المدنية سيراجع الاختلالات والمخالفات التي حدثت في الهيكل التنظيمي لوزارة الصحة والتي تراوحت بين إنشاء أقسام ووحدات من دون أخذ موافقة الديوان، وتعيين رؤساء أقسام لا تطبق عليهم شروط مجلس الخدمة المدنية، وإضافة إلى مجموعة قرارات نقل وندب وتثبيت ومسميات غير موجودة في الهيكل التنظيمي للوزارة أو موظفين لا تطبق عليهم الشروط وصدرت لهم قرارات من دون أخذ موافقة الخدمة المدنية».

وأوضحت أن «ديوان الخدمة المدنية خاطب الوزارة عدة مرات بشأن هذه التجاوزات التي لم تعدد الوزارة إلى تصحيحها مما وضعها في حرج أمام ديوان الخدمة المدنية لمخالفتها قرارات مجلس الوزراء التي تقضي بعدم إجراء أي تعديلات على الهيكل التنظيمي إلا بعد الرجوع إلى المجلس».

الصقر يفتح دورة البرلمان...

ويتضمن جدول أعمال الدورة العادية الثانية عدداً من المواضيع التي تتعلق بالأوضاع السياسية في العالم العربي، وأبرزها تطورات القضية الفلسطينية والبوض النووي في الشرق الأوسط والموقف العربي من «الاتحاد من أجل المتوسط»، وملف الإرهاب، إلى جانب العمليات الإرهابية التي استهدفت دمشق مؤخراً، والغارة الأميركية الأخيرة على منطقة البوكمال على الحدود السورية العراقية وتدابيرها. كما يتضمن جدول الأعمال مواضيع تتعلق بالتنمية الاقتصادية ومواقفها في الدول العربية وسبل تعزيز الاستثمار وتنمية السياحة وتنشيطها، إلى جانب بحث موضوعات

تتعلق بالديمقراطية والتنمية الاجتماعية والبشرية. إلى ذلك، يناقش البرلمان العربي الاتفاق التجاري بين إسرائيل والاتحاد الأوروبي، الذي أعلنته المفوضية الأوروبية أخيراً، وتدابيرته على الدول العربية.

وفي السياق، قال الصقر في رسالة بعث بها إلى كل من الأمين العام للجامعة العربية عمرو موسى وأمين عام الأمم المتحدة بان كي مون، ورؤساء البرلمانات الإقليمية والدولية أن الاتفاق التجاري المبدئي بين إسرائيل والاتحاد الأوروبي «يُدرج في إطار السعي إلى إدماج إسرائيل في السبل والخطط الداخلية الأوروبي من خلال منحها امتيازات تجارية وصناعية خاصة».

وأكد رئيس البرلمان العربي في رسالته، أن هذا الاتفاق «يمثل خطورة رئيسية في التكامل بين أسواق الاتحاد الأوروبي وإسرائيل، ويبيح برسالة خاطئة إلى إسرائيل التي لم تتجاوب حتى الآن مع الجهود المبذولة لإحياء عملية السلام في الشرق الأوسط، بسبب انتهاكاتا وممارساتها المتصاعدة ضد الشعب الفلسطيني، والاستمرار في توسيع أنشطتها الاستيطانية في الأراضي العربية المحتلة».

وناشد الصقر جميع البرلمانات الإقليمية والدولية «اتخاذ الإجراءات اللازمة للضغط على المفوضية الأوروبية لتأجيل هذا الاتفاق، حتى تمتثل إسرائيل لقرارات الشرعية الدولية ولعمادة السلام العربية الرامية إلى إقامة السلام عادل والشامل في منطقة الشرق الأوسط».

على صعيد آخر، التقى الصقر أمس، ورئيس مجلس الشعب السوري محمود الأبرش، وتباحث معه في العلاقات البرلمانية العربية -العربية وسبل تطويرها.

وأفاد بيان صادر عن رئاسة مجلس الشعب السوري بأن الصقر بحث مع الأبرش المواضيع المدرجة على جدول أعمال الدورة الثانية للبرلمان العربي والنوصيات التي توصلت إليها اللجان المنبثقة عن البرلمان، والتي اختلفت أعمالها في دمشق أمس.

وتطرق الجانبان إلى تطورات الأوضاع في المنطقة، وإلى دور البرلمان العربي في تفعيل العلاقات العربية، وتنمية وتنشيط العلاقات الاقتصادية ولاسما السياحية والاستثمارية والزراعية منها، ومواجهة الأزمة المالية الحالية للحد من تأثيراتها في اقتصادات الدول العربية.

ويخل دوله الكويت في اجتماعات البرلمان العربي، إلى جانب الصقر، أعضاء مجلس الأمة: عضو لجنة الشؤون الخارجية والسياسية في البرلمان العربي على سالم الدقباسي، وعضو اللجنة التشريعية والقانونية وحقوق الإنسان عبد الواحد العوضي، وعضو لجنة الشؤون الاقتصادية والمالية مروّق الغانم.

وكان الصقر رحّب أمس الاول، بدعوة أمير دولة قطر الشيخ حمد بن خليفة آل ثاني إلى عقد اجتماع عاجل يناقش تداعيات الأزمة المالية العالمية، متمعناً أن يعقد هذا الاجتماع في الكويت التي ستستضيف قمة اقتصادية واجتماعية وتنموية في يناير المقبل.

وقال رئيس البرلمان العربي في تصريح لوكالة الأنباء الكويتية (كونا): «باتأكيد أن طلب الشيخ حمد هو طلب معقول ونؤيده، لكن هناك قمة اقتصادية عربية مهمة ستعقد في الكويت في يناير المقبل ستناقش هذا الموضوع».

(دمشق - كونا)

إعدام منفذي تفجيرات بالي

أعدمت السلطات الإندونيسية رمياً بالرصاص، ثلاثة إسلاميين أدبوا بارتكاب اعتداءات الملهي الليلي في جزيرة بالي عام 2002، والتي أوقعت 202 قتيل، كما أعلن التلفزيون المحلي. وأعدم عمروسي (47 عاماً) وشقيقه الأكبر مخلص (48 عاماً) وإيمان سامودرا (38 عاماً) رمياً بالرصاص منتصف ليل السبت/الاحد بالتوقيت المحلي، في مكان لم يكشف عنه، في جزيرة نوساكا بيانغان قبالة جنوب جاوا، حيث كانوا مسجونين على ما ذكر تلفزيون «وان تي في»، نقلا عن مصدر رسمي.

(جاكرتا - أ ب)



(رويترز)

مخلص وإيمان سامودرا وعمروسي

الفتات



ديباجة المعاهدة!

يا ساكِنَ الحُضْرَاءِ

كُنْ (ساكناً) حقّاً.

فألدروحةَ اللغَاءِ

من مايتنا تسقى.

وإن حبسنا الماءَ

سَنَطْلِقَ الحَرَقاً!

أَنْطَلِقَ الزَّلْزَالُ

وَالرَّعْدُ وَالرِّبْقَا

كَيْ تَعْمُوا بِالْمَالِ

وَتَحْرَمَ الرِّزْقَا!

قُلْ إِنَّا (أنذال)..

وَلَا تَقُلْ (حمقى)!

يَحِلُّنَا قَدْ كَانَ

لِلرِّقْدِ أَنْ يَرَقِي.

لِكُنْهُ لَوْ خَانَ

يَهْوِي بِهِ شِقَا.

وَمَنْ أَبِي الإِدْعَانَ..

سَيَعْرِفُ الرِّقْفا!

لَسَمُّ سِوَى أَشْأَلْهُ

صَارَتْ بِنَا رَتْقَا.

فَلتَشْكُرُوا النِّعْمَاءَ

وَلتَحْدَرُوا الفِتَاءَ.

لَأَنْ مَن يَسْتَأْ..

نَشَقُّهُ شَقْفا!

جِنَا لأخْذِ السُّطِّ

لَا نَجِدَةَ العُرْقِي!

التَّقَطُّ ثُمَّ التَّقَطُّ

مَطْلَبْنَا الأَرْقِي.

وَكَيْ يَدْرِمَ الشَّقْفُ..

لأَبْدَ أَنْ يَبْقَى!

البيسيس: «الأشغال» تستثني الحوامل والمعاقين وذويهم من البصمة

• وفاة القصير

والمقترحات وهذا ما تعودناه منه خاصة استقباله مجلس إدارة النقابة وتحديد موعد قريب للقائه كلما طلبنا منه ذلك وهو متفهم لجميع مطالب الموظفين التي ننقلها إليه ويعمل دائما على تذليل الصعوبات التي تواجهنا في عملنا.

خطر على الام الحامل والجنين. وبين البيسيس ان مجلس النقابة «طالب باستثناء موظفي المواقع الخارجية من البصمة وكذلك الموظفين المعاقون وذووهم أو الفاعنون عليهم اضافة الى استثناء الموظفين ساعة عمل إما في بداية الدوام أو نهايته لظروفهم الخاصة مع استثناء الموظفين شاغلي الوظائف الإشرافية، مبينا أن الوزير صفر لم يبد اعتراضه على تلك البنود باستثناء المطلب السادس الذي تقدمنا به والخاص باستثناء الموظفين الذين لديهم خدمة بالوزارة لا تقل عن عشرين عاما تقديرا لهم ولخدماتهم في الوزارة وقد أرجأ هذا البند لمزيد من الدراسة وسوف يتم بحثه في وقت لاحق».

وأشاد البيسيس بتفهم صفر واهتمامه «بمطالب موظفي الوزارة التي تقدمها النقابة له باستمرار حيث يستمع الى جميع المطالب

وعد وزير الأشغال العامة ووزير الدولة لشؤون البلدية د. فاضل صفر رئيس وأعضاء مجلس إدارة نقابة الأشغال باستثناء عدد من الحالات من موظفي وزارة الأشغال من تطبيق التوقيع بالبصمة خلال اجتماعهم واستماعه لعدد من ملاحظاتهم.

وفي هذا الصدد أكد رئيس مجلس إدارة نقابة الأشغال عامر البيسيس في تصريحه للصحافيين ان مجلس النقابة قدم عددا من المطالب إلى وزير الأشغال الذي أبدى تفهمه لها وموافقته عليها وأحالها الى مديري الإدارات، مؤكدا أن الاستثناءات التي قدمتها النقابة تلتخص في استثناء الموظفين الحوامل إلى تطبيق التوقيع بالبصمة نظرا إلى تأثير البصمة السلبي عليهن وفق ما أثبتته الدراسات العلمية من

من القوة البشرية والمادية»، ويتكرر المشهد وبشكل يومي امام المدرسة صباحا وبعد الظهر دون تحرك اداري يحل المشكلة التي بدأت منذ شهر رمضان حيث انقطعت الحافلات المجهزة بعد اول اسبوع من دوام الطلبة، وفي المقابل ترصد الميزانيات وتكون اللجان لتنظيم اليوم العالمي الرابع للتضامن مع المعاقين وللمرة الاولى من قبل ادارة مدارس التربية الخاصة مجردا من المعنى الفعلي له على ارض الواقع.

وأعرب المصدر عن حزنه لعدم التفات جمعيات النفع العام إلى تلك المشكلة بالقول «المحزن في الامر تناسي جمعيات النفع العام الداعمة قضية المعاقين ونادي المعاقين لمشكلة الحافلات، والمضحك المبكي القرار الذي أصدرته وزارة التربية لمدارس التربية الخاصة أخيرا وهو قبول ابناء الوافدين الذين يعانون جميع أنواع الإعاقات بالإضافة إلى القرار الآخر الذي يقضي بقبول الكويتيين من اصحاب الاعاقة المرذوجة، فهل ستوفر مدارس التربية الخاصة الحافلات الخاصة بهاتين الفئتين الجديتين ام سنكتفي بجعل اولياء الامور يوقعون التعهدات في ظل وجود حافلات نقل الاصحاء كحل بديل معوج؟».

علمت «الجريدة» من مصدر مطلع أن عقود شركات الحافلات الخاصة بالطلبة ذوي الاعاقه في إحدى مدارس التربية الخاصة انتهت ولم تجدد مما أدى الى غياب عدد كبير من الطلبة قسريا حتى أن نسبتهم في البداية وصلت الى 40% من طلبة المدرسة.

وأوضح المصدر أن تلك الحافلات مزودة بروافع خاصة وحزام امان خاص للطلاب من ذوي الاعاقه لنقله بكل امان و يسر من محل اقامته الى المدرسة، وما زاد الطين بلة أن الإدارة زودت المدرسة بباصات النقل العادية المخصصة للطلبة الاصحاء كحل للمشكلة ولم تنس دعوة اولياء الامور إلى توقيع تعهدات بعدم تحمّل مسؤولية اي حوادث او اصابات تنجم عن النقل بهذه الطريقة التي قد تتسبب بوقوع حوادث لبعض الطلبة من ذوي الاعاقه وبخاصة المصابون بالشلل الرباعي من دون الالتفات بعين الإنسانية إلى تلك الفئة الواجب رعايتها».

وذكر المصدر أن «أغلب الطلبة المتغييبين من فئة ذوي الاعاقه هم من طلبة المناطق الخارجية الذين يتعذر نقلهم في الحافلات العادية او عن طريق اولياء الامور إلى مدارس التربية الخاصة في حوالى لعدد مناطق سكنهم مما يعطل العملية التعليمية ويحرمهم من حق التعليم الذي نص عليه الدستور في المادتين 40 و64 وقانون رقم 11 لسنة 1965 الذي ينص على أن «التعليم الزامي مجاني لجميع الاطفال الكويتيين من ذكور واناات من بداية المرحلة الابتدائية وحتى نهاية المرحلة المتوسطة، وتلتزم الدولة بتوفير المباني والكتب والمعلمين وكل ما يضمن نجاح التعليم الالزامي

البراك يعيد تنظيم مكتبه

• عادل سامي



علي البراك

الوزير شهد عدة استقالات وانتقالات من المكتب إلى مراكز عمل أخرى، مما زاد أعباء موظفي المكتب، خصوصا الموظفين الجدد الذين نقلوا إلى المكتب أخيرا من مراكز عمل أخرى.

علمت «الجريدة» أن وزير الصحة علي البراك في صدد إعادة تنظيم مكتبه بالوزارة، ووضع هيكل تنظيمي لإدارة مكتب الوزير وتعيين مدير بالاصالة لإدارة مكتبه، حيث أن المنصب مازال شاغرا منذ انتقال المدير السابق أحمد طاهر إلى مكتب وكيل الوزارة المساعد لشؤون ضبط الجودة، عقب تولي الوزير البراك مسؤولياته.

ووفقا لمصادر موثوقة، فإن «الوزير علي البراك يتجه إلى تعيين مستشار قانوني متفرغ في مكتبه، للاستعانة به لإعداد القرارات الوزارية والبث في الأمور القانونية ذات المستوى العالي التي يحتاج إليها الوزير في الوقت الحالي».

وأوضحت المصادر أنه يتم حاليا تجهيز عدة مكاتب جديدة وتأسيسها في مكتب الوزير البراك. من الجدير بالذكر أن مكتب

«المواصلات»: تدوير مديري «خدمات المشتركين» الأسبوع الجاري

• محمد راشد

نظرا إلى ما يمثلته قطاع خدمات المشتركين في وزارة المواصلات من أهمية قصوى كونه يرتبط ارتباطا وثيقا بالعديد من الخدمات التي تقدمها الوزارة للجمهور، فقد تم التركيز على تطوير الية العمل في هذا القطاع الحيوي بناء على توجيهات مباشرة من الوكيل المساعد راشد المعبح، إذ يبدو أن التغييرات الجذرية في معظم الإدارات ستستمر خلال الفترة القليلة المقبلة، فقد كشفت مصادر مطلعة لـ«الجريدة» أن وزير المواصلات المهندس عبدالرحمن الغنيم سيصدر قرارا هذا الأسبوع يقضي بتدوير جميع مديري خدمات المحافظات الست من دون استثناء، مؤكدة أن هذه الخطوة تهدف إلى تحسين أداء العمل في هذه الإدارات، وإعطاء فرصة للوجوه الجديدة التي تم تعيينها لإثبات وجودها.

متضررون من قرارات وزير المواصلات يلجأون إلى المحكمة الإدارية

• محمد راشد

في تطور لافت للأحداث المتسارعة في وزارة المواصلات التي باتت إحدى أكبر وزارات الدولة التي تعاني عدم الاستقرار، يعزّم عدد من القاديين المتضررين من قرارات الوزير المهندس عبدالرحمن الغنيم الأخيرة اللجوء إلى المحكمة الإدارية للحصول على حقوقهم الادارية المسلوبه حسب وصفهم، من خلال رفع قضايا ضد الوزارة والوزير بصفته، وكشفت مصادر مطلعة لـ«الجريدة» أن القاديين لجأوا إلى هذا الإجراء بعد أن أغلقت جميع الأبواب في وجوههم، خصوصا أنهم قاموا بمخاطبة الوزير خلال الفترة الماضية على أمل العدول عن تلك القرارات التي وصفوها بالجائرة، إلا أن الغنيم لا يزال مصرا على تنفيذ هذه القرارات، وأضاف المصادر أن القاديين يستنودون في شكواهم إلى عدم قانونية بعض القرارات التي رفضها ديوان الخدمة المدنية، خصوصا تلك التي حرمتهم من المسميات الوظيفية المتعارف عليها في الديوان، مما أدى إلى حرمانهم من البدلات التي تتجاوز 2000 دينار، إضافة إلى إلغاء بعض القطاعات المهمة ودمجها مع قطاعات أخرى، وكذلك التي صدرت أخيرا في ما يتعلق بتسكين الوظائف الإشرافية في قطاع خدمات المشتركين، إذ تم حرمان المستحقين من هذه المناصب في حين أسندت إلى بعض الموظفين غير الحاصلين على مؤهلات جامعية، وهذا يعد مخالفة صريحة للقوانين المعمول بها في الديوان، مؤكدة أن القاديين سيقومون أيضا بمخاطبة لجنة الشكاوى والعراض في مجلس الأمة لعرض المخالفات القانونية التي ارتكبت في معظم القرارات الإدارية الأخيرة، خصوصا مع وجود تأكيدات تنفيذ بديوان الخدمة المدنية بتحويل جميع القرارات التي صدرت من قبل الوزير في الأونة الأخيرة إلى الشؤون القانونية لدراستها بتأن قبل الفصل فيها بشكل نهائي.

ولفتت المصادر إلى أن الأيام القليلة المقبلة ستحمل الكثير من المفاجآت التي قد تعيد الأمور إلى نقطة البداية، أهمها لجوء عدد من القاديين إلى بعض أعضاء مجلس الأمة لإثارة القضايا العالقة في المشاريع المهمة التي تواجه الوزارة مشاكل لاحصر لها في تنفيذها، من خلال توجيه أسئلة برلمانية إلى الوزير الغنيم.

الأمر محسوم
انتهى زمن الرسموم
احجز رقمك: viva.com.kw



احجز رقمك من VIVA وتمتع بالمزايا التالية:

- فرصة ربع 5 سنوات من الخدمات المجانية*
- حجز الرقم مجاني وبدون رسوم
- حرية اختيار رقم يناسب ذوقك

يرجى الحجز عن viva.com.kw أو مروعنا الملتصقة في مراكز التسوق. نتميز من المعلومات اتصل على 102 102 55.

www.viva.com.kw

VIVA
تقدر



موضي الحمود لـ الجريدة: 48 ألف وحدة سكنية خلال خمس سنوات

سكن حكومي للمرأة بصفة انتفاع وبدل إيجار للمطلقة الحاضنة

بدر المشعان

رسمت د. موضي الحمود صورة واضحة لأبعاد المشكلة الإسكانية عبر تحديد مساببات المشكلة والحلول المقترحة من خلال خطة خمسية عملية، معلنة تنفيذ 48 ألف وحدة سكنية خلال الخمس سنوات القادمة. وأوضحت الحمود في لقاء خاص لـ «الجريدة» بمناسبة معرض العقار الإسكاني الثاني عشر، الذي يبدأ اليوم

في فندق الشيراتون، تخفيض أسعار العقار، لافتة إلى أن توصية زُعت بشأن توفير السكن الحكومي للمرأة الكويتية المتزوجة من غير الكويتي بصفة انتفاع، وأيضاً بدل إيجار للمطلقة الحاضنة للأطفال. وفي ما يلي نص اللقاء:

● في ظل ما يُثار بشأن عدم قدرة المؤسسة على تنفيذ المشاريع... كيف تُنظرون إلى المشكلة الإسكانية؟

- إن العمل في المؤسسة يسير وفق خطط محددة من ضمنها الخطة الخمسية الحالية والقادمة، ومن خلال هذه الخطط تحاول المؤسسة أن تلبّي الاحتياجات والرعاية السكنية ضمن مفهوم المدن المتكاملة، ولعل آخر ما وقعته المؤسسة في هذا الإطار كان عقود الطرق الرئيسية والبنية التحتية لمدينة صباح الاحمد التي تعد من أهم المدن الناشئة التي تترجم مفهوم المدن المتكاملة ذات الاكتفاء الذاتي الذي لا توفر فقط الرعاية السكنية بل جميع المستلزمات الاستثمارية والتجارية، على أن تتبع هذه المدينة من أخرى كالخيران والمطلاج، ونهدف الخطة إلى توفير 48 ألف وحدة سكنية خلال الخمس سنوات القادمة، ونتيجة لضخامة المباد إنجازه فقد تم اعتماد توجه جديد عبر إشراك القطاع الخاص في تشييد تلك الوحدات كي تستطيع المؤسسة أن تلبّي الطلب المتزايد على الرعاية السكنية.

● وماذا أعدت المؤسسة لمواجهة الأعداد المتزايدة للطلبات الإسكانية؟

- أعدت المؤسسة خطة خمسية متكاملة لتوفير الوحدات السكنية لمواجهة الطلبات المتزايدة، وستقوم المؤسسة العامة للرعاية السكنية بتنفيذ الوحدات السكنية حسب البرنامج الزمني المحدد بالخطة الخمسية المقررة وهي في المدن الحالية والمدن الجديدة. إضافة إلى أن الدولة توفر التمويل اللازم لقروض المواطنين عبر بنك التسليف والإدخار الذي تمت مضاعفة موارده المالية وتعزيز ميزانياته، إذ يقدم البنك عددا كبيرا من القروض بلغ متوسطها السنوي 4500 قرض.

كما أن المؤسسة مستمرة في التوسع في توفير الأراضي الصالحة للسكن وتواصل عملية توفير المواقع الإسكانية عبر التعاون مع بلدية الكويت.

ومن أهم الإجراءات التي تقوم بها المؤسسة هو تفعيل وتعظيم دور القطاع الخاص في تنفيذ خطط الرعاية السكنية والاعتماد على هذا القطاع في تنفيذ مشاريع إسكانية، وفي هذا الخصوص تتم دراسة أساليب مشاركة القطاع الخاص في تنفيذ خطط الرعاية السكنية، إضافة إلى تعديل نسب تنفيذ البدائل السكنية لتكون 70% قسائم، 30% بيوت، باعتبار أن بناء البيوت أقل تكلفة من تنفيذ القسائم مما يساعد على خفض الأناق العام، وأيضاً ما يتوافق مع رغبات العديد من المواطنين، وكذلك استحداث مناطق استثمارية وتجارية وصناعية وحرفية وتخزينية في المشاريع الجديدة وتسويقها وبيعها بالمراد العلني وبالتالي توفير موارد مالية جديدة للمؤسسة. ولعدم النظر في الهيكل التمويلي لمشاريع الرعاية السكنية لتخفيف الأعباء المالية عن الدولة واستحداث قنوات جديدة لتمويل المشروعات الإسكانية، يتم استقطاع 25% من صافي أرباح معاملات الصندوق الكويتي للتنمية الاقتصادية العربية كإجراء لاستحداث قنوات جديدة لتمويل المشروعات الإسكانية ويحول إلى بنك التسليف والإدخار، وقدم الصندوق مبلغ «500 مليون دينار» إلى البنك.

● هناك مشروعات عديدة تخطط وتنفذ تم اكتشاف أنها ضمن منطقة ملوثات ألا يوجد تنسيق مسبق في إطار لجنة الخدمات العامة؟

- تحدد المؤسسة المواعيد المقررة لتنفيذ مشروعاتها سواء كانت كاملة أو على مراحل، بناء على الدراسات الفنية والتقنية التي يعدها الجهاز المختص على ضوء حجم الأعمال وطبيعتها وتقوم المؤسسة بطرح مشروعات المدن الجديدة متكاملة الخدمات والمرافق إلى جانب العديد من المشروعات الأخرى وتنفذ المؤسسة خططها بالتنسيق مع الجهات المعنية في الدولة وخصوصاً بلدية الكويت المنوط بها تسليم المواقع المتخصصة لتنفيذ مشروعات الرعاية السكنية، خالية من العوائق ومستكملة الخدمات والمرافق وفي حالة وجود أي عائق من الملوثات البيئية تتعاون المؤسسة مع البلدية والهيئة العامة لشؤون البيئة في بيان أول ما هي الملوثات البيئية التي قد تعترض أو تؤثر في تنفيذ المشروع ثم تضع الحلول لمعالجتها. إذ إن مجرد وجود التلوث لا يعني إلغاء المشروع بل معالجة المشكلة بالطرق والأساليب العملية، ولذلك ولذات الغاية تم استحداث إدارة متخصصة لشؤون البيئة بالمؤسسة لدعم هذه الجهات ومعالجة أي مشكلة، ومن ثم لا يوجد تاخر في تنفيذ أي مشروع إسكاني بسبب مشاكل بيئية.

لا توجد مباطلة في شغل الفراغات الإدارية

لا يوجد توجه حكومي لتتمين الصوابر

أرض بديلة لإقامة المساكن الشعبية قريباً

● هناك دراسة بالتوجه إلى السكن العمودي، ما مستقبل هذه الدراسة؟

- يمثل البناء العمودي أحد البدائل السكنية التي تضمنها قوانين الرعاية السكنية وتمثل في الشقق كبدل سكني، ولذلك قامت المؤسسة بوضع تصاميم حديثة ومتطورة لتنفيذ السكن العمودي في مشروعاتها، وروعي فيها عدم تكرار مشكلة البناء العمودي كما حدثت في الصوابر. والسكن العمودي المقترح عبارة عن تصاميم مختلفة وتتناسب مع الحاجات الفعلية للأسر الكويتية وخصوصاً أنها قليلة العدد ويتوفر فيها أماكن مستقلة للديوانية ومسكن الخادمة والسائق مع مساحات أخرى لسائر استخدامات الأسر، وتصاميم هذه الوحدات يجعل من كل وحدة منها وحدة مستقلة تحقق الخصوصية للأسرة، وستأخذ معظم المشروعات الجديدة والمدن الإسكانية قيد الطرح الشقق كبدل إسكاني للأسرة الصغيرة الحجم أو غيرها من المستفيدين. لا سيما أن الشقق المستقبلية مصممة بطريقة متميزة تتناسب مع الخط الاجتماعي للكويتيين وتوفر الخصوصية لهم.

● التأخير في تسليم المشروعات أصبح سمة بارزة لماذا باعتقادك؟

- أؤكد أن خطط المؤسسة لتنفيذ المشاريع الإسكانية والوفاء بالتزاماتها محددة وواضحة في الخطة الخمسية وتلتزم المؤسسة بتنفيذ جميع المشروعات من دون تاخير أو موقات وبالتنسيق مع سائر الجهات مثل الأشغال والكهرباء والماء والهيئة العامة للبيئة وحالياً يتوافر لدى المؤسسة الكوادر المتخصصة والتمويل اللازم ولكن قد تظهر موقات خارجة عن سيطرة المؤسسة كوجود عوائق على المواقع المسلمة للمؤسسة من قبل مؤسسة المتبرول أو هيئة البيئة وإن حدث ذلك يتأخر المشروع، كما تحتاج كثير من مشاريعنا إلى الخدمات التحتية التي تنفذها الأشغال والكهرباء وهو أمر يخضع لخطط هذه الوزارات ولتأق ذلك يتم التنسيق بين هذه الجهات لدفع المشاريع الإسكانية بشكل أفضل. كما أنه تم تشكيل لجنة متخصصة لدراسة تفعيل مشاركة القطاع الخاص في تنفيذ مشاريع المؤسسة لتسريع عملية التنفيذ.

● أما التأخير في تسليم تنفيذ العقود من قبل أي من مقاولي التنفيذ فيتم بشأنه تطبيق شروط العقود والاتفاقات المحددة بكل دقة وجدية وفقاً للقواعد القانونية.

● ما مستقبل الخطة الخمسية التي أعلنتها المؤسسة بعد أن تعذرت تلبية الخدمات المرافقة لها كخدمات الكهرباء والماء؟

- الخطة الخمسية للمؤسسة التي تم إعلانها والالتزام بها مدرجة ضمن الخطة الخمسية العامة للدولة وتنفذ المؤسسة تنفيذها وفقاً للبرنامج الزمني المحدد بها وجار التنسيق مع وزارة الكهرباء لتوفير كل متطلبات الخطة من الكهرباء والماء وفقاً لخطة الوزارة في تنفيذ مشاريعها خلال فترة الخطة ومن ثم لا توجد مشكلة حقيقية في توفير احتياجات مشاريع الرعاية السكنية من الكهرباء والماء.

● هل تعتقد أن القوانين الإسكانية لا تزال تتماشى الوضع القائم حالياً؟

- القوانين بطبيعتها تصدر لتتوافق مع الاحتياجات الواقعية للمجتمعات المخاطبة بأحكامها، وقوانين الرعاية السكنية من أكثر هذه القوانين تفاعلاً مع المتغيرات الاجتماعية لذلك نجد دائماً يصدر في شأنها العديد من اقتراحات القوانين من السادة النواب ومشروعات القوانين التي تتقدم بها الحكومة إلى مجلس الأمة وتنازع المؤسسة هذه التعديلات مع اللجان المختصة بمجلس الأمة ومناقشة مقترحات التطوير والتعامل معها من خلال تعاون وتفاهم مشترك بما يحقق بالفعل الاستجابة إلى المتغيرات الاجتماعية والوفاء بحاجات الأسر المخاطبة بأحكام قوانين الرعاية السكنية والقانون غير جامد بل متطور لذا نجد حالياً أن جدول أعمال لجان مجلس الأمة مدرج عليها أكثر من عشرة تعديلات على قوانين الرعاية السكنية بالإضافة إلى مشاريع القوانين الجاري للتقدم بها من المؤسسة مع تعديل بعض من القرارات الوزارية بما يتوافق مع تطور الرعاية السكنية.

● على أي أساس تمت دعوة الشركات الخاصة إلى عرض عطاءاتها بشأن البيوت الشعبية، والأرض لم يحدد بعد؟

- تمت دعوة الشركات لتنفيذ مشروع البيوت منخفضة التكاليف لتنفيذ مشروع بناء قرابة (10.000) وحدة سكنية تخصص لسائكني البيوت الحكومية بمنطقتي تيماء والصليبية وجاء ذلك بناء على

الوظائف القيادية والكادر المالي

أكدت د. موضي الحمود أنه لا توجد مباطلة أو تعطيل لحسم موضوع التدوير أو ما الفراغات التي خلفتها استقالة الوكلاء العام الماضي، مشيرة إلى أنه لا توجد شواغر في الوظائف القيادية حالياً بالمؤسسة، وقالت «باشرت حال تسلمي الوزارة تعيين نائبين للمدير العام لكل من قطاع الشؤون المالية وقطاع الاستثمار ومشاريع القطاع الخاص، وكذلك هناك مرشح للمنصب الشاغر والأخير»، لافتة إلى أن تطوير وتدوير الوظائف لا يتم عشوائياً بل وفق متطلبات ودراسات علمية تتوافق مع شغل كل وظيفة بالتخصص المناسب لها. وفي ما يتعلق بالكادر المالي أوضحت الحمود أن إقرار الكادر ليس بيد المؤسسة بل بيد مجلس الخدمة المدنية ويسري عليه ما يسري على جميع الجهات الحكومية التي تطالب بكوادر مالية لها، مناشدة الخدمة المدنية النظر إلى كادر المؤسسة بشكل خاص لأن طبيعة عملها مختلفة عن الجهات الحكومية الأخرى.

لم نساهم في زيادة أسعار العقار بل في تخفيضها

القانون رقم 47 لسنة 1993 الذي يرخص للمؤسسة إنشاء الشركات والمساهمة في رأسمالها لتنفيذ مشاريع متعددة، ويصودر القانون رقم 45 لسنة 2007 لتعديل قانون الرعاية السكنية الزم المؤسسة بان تقوم بتنفيذ هذا المشروع من خلال تأسيسها لشركة مساهمة عامة وفق ضوابط محددة لتنفيذ ذلك، وعليه باشرت المؤسسة الأعداد وخصصت لها أرض من بلدية الكويت أتضح لاحقاً وجود اعتراض نظفي على الأرض التي سلمت للمؤسسة وقد تم تخصيص أرض بديلة ستسلم قريباً للمؤسسة، وبذلك لم يبلغ المشروع بل جار تنفيذه وفقاً للمتطلبات القانونية له في القانون المشار إليه وسيتم تنفيذه ولم يبلغ كما ينصودر البعض.

● هناك شركات بدأت بمخاطبة بعض ملاك شقق مجمع صباح السالم للاتفاق على شراء تلك الشقق هل تعلمون بذلك؟ وما توجه المؤسسة تجاه المجمع؟

- أود أن أؤكد أنه ليس هناك نية أو توجه حكومي لتتمين هذه الوحدات، ومع أن المؤسسة ما زالت تملك بعض وحدات المجمع التي لم يصدر بها وثائق تملك فقد أخذت على عاتقها مراعاة الظروف الاجتماعية لقاطني المجمع من الحصول على موافقة مجلس الوزراء للاستمرار في صيانة المرافق الأساسية بالمجمع مثل المصاعد والمواقف والكهرباء والتكييف وتحملها لهذه التكاليف حتى يتم إشهار اتحاد المجمع وفقاً للقانون، وهناك كثير من المطالبات من قاطني المجمع بنحويله إلى مجمع استثماري، وهذا أمر لا تملكه، وإنما يخضع لسلطة المجلس البلدي والبلدية وفق المخطط الهيكلي لمدينة الكويت.

● هناك دراسة بشأن إعطاء المرأة حقوقاً في الرعاية السكنية ماذا تم بشأن تلك الدراسة؟

- بداية يجب أن نتفق على أن هناك أسراً كويتية تكون مسؤولة عنها المرأة بالدرجة الأولى، أما كونها مطلقة أو أرملة أو قد تكون الكويتية متزوجة بزواج غير كويتي، لذا لا بد أن نحرص على توفير الرعاية السكنية لهذه الفئات من النساء، ولذا ناقش مجلس إدارة المؤسسة وكذلك مجلس إدارة بنك التسليف والإدخار هذا الأمر ورفع مجموعة من التوصيات كما تم اتخاذ مجموعة أخرى من القرارات وفق السلطة المخولة لكل مجلس ومن هذه التوصيات التي تتطلب تعديلاً تشريعيًا التعديل المقترح على المادة 14 من قانون الرعاية السكنية بأن تقوم المؤسسة بتوفير السكن الحكومي الملائم للكويتية المتزوجة من غير كويتي ولها منه أبناء، وذلك بصفة انتفاع، وكذلك بأن يصرف بدل الإيجار للمطلقة الحاضنة إذا لم تتمتع بنفقة إيجار من مطلقها.

والأمر الآخر هو إشراك المطلقة بحق الرعاية السكنية الدائم في السكن الحكومي ولا يتم استبعادها إلا في حالة زواجها أو وفاتها، وذلك حتى لا تجد المرأة نفسها في الشارع بعد الطلاق. أما من قبل بنك التسليف والإدخار فقد كانت هناك عناية خاصة بالمرأة من قبل مجلس الإدارة وإدارة البنك، وذلك بضم عدد من القروض للأرملة والمطلقة مع الإبقاء غير المتزوجين والمرأة الكويتية المستحقة بشكل عام، وذلك بمنحها قرضاً تمكن المرأة من توفير رعاية سكنية مناسبة، أو من شراء شقق سكنية، والقروض ما بين 12500 (اثنا عشر ألف وخمسة مئتين) حتى 4500 (خمس وأربعون ألف دينار)، وذلك حسب الحالة.

نسب البدائل السكنية 70% قسائم و30% بيوتاً

ارتفاع أسعار العقار

وأعلنت الحمود مثلاً على سعي المؤسسة في تخفيض الأسعار ما جرى من تميم للوحدات في القطعتين 3 و4 بمنطقة خيطان واستملاكها ثم إدراجها في الخطة الإسكانية لتوزيعها مجدداً وفق شروط وضوابط معينة.

نفت الوزيرة الحمود أن يكون للمؤسسة أي بد في عملية ارتفاع أسعار العقار منذ عدة أشهر، حتى وإن كانت قد تأخرت في تنفيذ بعض المشروعات، مشيرة إلى أن السياسة الإسكانية تقوم على توفير البدائل السكنية عبر ضخ الوحدات بمختلف أنواعها من بيوت وقسائم وشقق وتوزيعها على مستحقيها.

الوحدات السكنية وتوزيعها في الخطة الخمسية

| الموقع | عدد الوحدات حتى نهاية فترة الخطة 2008/2007 حتى 2013/2014 |
|---------------------|--|
| مدينة جابر الأحمد | 6710 |
| مدينة سعد العبدالله | 3576 |
| مدينة صباح الاحمد | 9266 |
| شمال غرب الصليبيخات | 1736 |
| مشروع النهضة | 508 |
| مدينة الخيران | 35844 |
| مدينة المطلاج | 18000 |



وزيرة الإسكان متحدثة للزميل بدر المشعان (تصوير جابر عبد الخالق)

البراك للشمالى: ما إجراءات الحكومة لمعالجة مشاكل بنك الخليج؟

طلب معرفة التسهيلات والقروض المقدمة إليه

النائب مسلم البراك يفتح أبواب أزمة سوق الأوراق المالية بأسئلة لوزير المالية عن دور هيئة الاستثمار وخطط الحكومة لإنقاذ الشركات الاستثمارية.



مسلم البراك

وجه النائب مسلم البراك سؤالاً إلى وزير المالية مصطفى الشمالي تحدث فيه عن تعرض سوق الأوراق المالية في الآونة الأخيرة إلى هبوط حاد، وتضرر منه العديد من المتداولين لأسباب غير مبررة، كما تعرضت بعض الشركات والمؤسسات المالية والاستثمارية لمشاكل جسيمة نتيجة ممارسات وإخطاء فادحة، قامت بها إدارة تلك المؤسسات، وتضرر منها الاقتصاد الوطني، ومساهمو تلك المؤسسات، مؤكداً أن من مهام البنك المركزي متابعة أنشطة البنوك والشركات الاستثمارية، ولوحظ تعرض أحد البنوك المحلية لخسائر فادحة نتيجة تعاملات أدوات استثمارية عالية المخاطر، متسائلاً إن كانت تلك الأدوات المستخدمة مصرحاً بها من قبل البنك المركزي، وما هي بالتحديد؟

وسأل البراك متى تم اكتشاف هذه الخسائر وهل هناك رابط بينها وبين تصريح محافظ البنك المركزي الذي أصرح في شهر رمضان بتكدس نفس البنك خسائر جسيمة، وقام المحافظ بنقيبه طالبا معرفة الخطوات التي قام بها البنك المركزي لمعالجة مشاكل هذا البنك، وهل تم وقف نشاط مجلس إدارته؟ وهل هناك إجراءات قانونية ستتخذ ضد من يثبت تورطه بتلك الصفقات مع تزويده بخطط البنك المركزي المستقبلية تجاه هذا البنك، وكم بلغت التكلفة الإجمالية بالتسهيلات أو القروض المقدمة له؟ وتابع هل هناك ضمانات كافية من البنك المعني تجاه التسهيلات أو القروض التي حصل عليها من البنك المركزي، وما هو الوضع

وطالب البراك معرفة إن كان دخول الهيئة العامة في السوق وضح تلك المبالغ من خلال الصناديق المساهمة بها الهيئة سابقاً أم صناديق جديدة أو من خلال محافظ مملوكة للهيئة وتدار من الغير، وكم تبلغ قيمة المبالغ المقررة ضحاً في السوق، وما المستخدم منها حتى تاريخه، وما الصناديق التي تم زيادة حصة الهيئة فيها أو تم الدخول فيها أخيراً بعد الهبوط في مؤشر السوق؟

وسأل البراك معرفة قيمة المبالغ والإسهام المشتراة لصالح محافظ الهيئة، إضافة إلى التكلفة والقيمة السوقية الحالية لتلك الإسهام كل على حدة، وعما إذا كانت دراسات الهيئة تشير إلى أن ضح تلك المبالغ سيساهم في استقرار السوق وانعاشه، وما توقعاتكم لإداء السوق خلال الأشهر الستة القادمة.

وسأل البراك عن قيام الهيئة العامة للاستثمار بالتقدم بشكوى للنيابة العامة تجاه بنك الخليج، طالبا معرفة طبيعة الشكوى وصورة من البلاغ المقدم، كما طلب معرفة العلاقة بين الهيئة وبنك الخليج، وهل هناك أي عقود أو اتفاقيات مبرمة بين الهيئة والبنك المركزي وبنك الخليج؟ وأضاف هل قامت الهيئة العامة للاستثمار أو البنك المركزي بتمويل بنك الخليج بصورة قروض أو أي عملية تمويل أخرى، وكم قيمة هذا التمويل أو القرض، وما هو مصير تلك المبالغ حالياً، مستسائلاً إن كان لدى الهيئة العامة للاستثمار أي ودائع أو أموال أخرى مع بنك الخليج سابقاً أو حالياً، وكم تبلغ قيمتها.

القانوني حالياً؟ مشيراً إلى قيام العديد من الشركات الاستثمارية بالاقتراض فوق طاقتها مما تسبب في خلل بمراكزها المالية مما دفعها إلى مطالبة الجهات المعنية بالتدخل للحصول على قروض حكومية ميسرة، فهل قام البنك المركزي بدوره في متابعة أنشطة تلك الشركات قبل بروز هذه المشاكل؟ وما خطط اللجنة المشكلة لمتابعة أوضاع الشركات الاستثمارية؟ وهل من ضمنها فكرة تمويل تلك الشركات وإبقاء نفس جهازها الإداري لإدارتها؟ وهل هناك أي إجراءات عقابية سيقوم بها البنك المركزي تجاه مجالس إدارات تلك الشركات بسبب ما كبدته من التزامات مالية على تلك الشركات؟ وسأل البراك عن الخطط والبرامج المعتمدة لدى الهيئة العامة للاستثمار في دعم بورصة الكويت، وعما إذا كانت هناك استراتيجيات معينة تم اعتمادها للتعديف أو ضوابط وشروط تدبّعها الهيئة بضح المبالغ في السوق؟

لماذا رفعت هيئة الاستثمار شكوى ضد بنك الخليج؟ وهل تعتزمون إنقاذ الشركات من دون محاسبتها؟

جوهر: تخطات الصبيح في التعليم لن تمر مرور الكرام

دعاها إلى ألا تكون شاهد زور على العبث بالتعليم وألا تعوض نقص خبرتها بالترضيات السياسية

أهاب النائب حسن جوهر بوزيرة التربية والتعليم العالي نورية الصبيح، ألا تكون شاهد زور على ما أسماه بالعبث بالمسيرة التعليمية، لاسيما في قطاع التعليم العالي، محذراً من أن الوزيرة تحاول تعويض فقدانها للخبرة والمقدرة العلمية في الحقل الجامعي بالترضيات وكسب اللوات السياسية على حساب مستقبل الطلبة وقدمية التعليم. وتساءل جوهر في تصريح صحافي أمس (اليس الأجر بوزيرة التربية أن تولى اهتمامها لإقرار قانون الهيئة العامة للتعليم التطبيقي والتدريب الجديد المجدد في سلم أولوياتها، وأن تترك اللوائح التنفيذية لتلصق على هدي من مواد القانون، بدلا من محاولة العبث بها كما يجري حالياً؟، قائلاً إن مثل هذه التخطات في المجال التعليمي، لن تمر مرور الكرام وسوف تتحمل وزيرة التربية كامل المسؤولية عن الآثار المترتبة على اضعاف هيئة التعليم وطموحاته وأهدافه الحقيقية التي تتماشى مع المصلحة الوطنية العامة.

وحذر جوهر من استمرار مسلسل الفساد الإداري والتنظيمي في مؤسسات التعليم المختلفة، مبيناً أنها شارفت على الإنهيار في محاولات مشبوهة لتفريغها من المضامين الأكاديمية وما تبقى فيها من جودة التعليم عبر عرضها للبيع في سوق الترضيات السياسية والمصلحية، مستغرباً من أن يتم كل هذا التخطيط التعليمي برعاية ودعم وزيرة التربية رغم الجهود المضنية والملاحظات الوجيهة التي تصلها من أصحاب الشأن في الجسم الأكاديمي، ولكنها لاتحظى بأي اهتمام من جانبها.

ويتن جوهر «أن آخر صور هذا التدهور التعليمي يكمن في محاولات

والتنظيمي في مؤسسات التعليم المختلفة، مبيناً أنها شارفت على الإنهيار في محاولات مشبوهة لتفريغها من المضامين الأكاديمية وما تبقى فيها من جودة التعليم عبر عرضها للبيع في سوق الترضيات السياسية والمصلحية، مستغرباً من أن يتم كل هذا التخطيط التعليمي برعاية ودعم وزيرة التربية رغم الجهود المضنية والملاحظات الوجيهة التي تصلها من أصحاب الشأن في الجسم الأكاديمي، ولكنها لاتحظى بأي اهتمام من جانبها.

وأعلن مقرر اللجنة التعليمية النائب محمد العبدالجادر وعضو اللجنة النائب صالح الملا عددهما اجتماعاً مع وزيرة التربية وزيرة التعليم العالي نورية الصبيح بشأن سحب التراخيص من بعض المدارس الأجنبية، التي نشب بينها وبين الوزارة خلاف بشأن موضوع الرسوم الدراسية. وقال النائبان في تصريح صحافي مشترك أمس «إن الاجتماع كان على هامش اجتماع اللجنة التعليمية البرلمانية الأخير، والذي عقد الأسبوع الماضي، ومن خلاله أكدت الصبيح أنها لم تصرح بخصوص سحب تراخيص المدارس الخاصة، وأن أي خلاف مهما كانت درجته له أطر وقرارات منظمة،

وأعلن مقرر اللجنة التعليمية النائب محمد العبدالجادر وعضو اللجنة النائب صالح الملا عددهما اجتماعاً مع وزيرة التربية وزيرة التعليم العالي نورية الصبيح بشأن سحب التراخيص من بعض المدارس الأجنبية، التي نشب بينها وبين الوزارة خلاف بشأن موضوع الرسوم الدراسية. وقال النائبان في تصريح صحافي مشترك أمس «إن الاجتماع كان على هامش اجتماع اللجنة التعليمية البرلمانية الأخير، والذي عقد الأسبوع الماضي، ومن خلاله أكدت الصبيح أنها لم تصرح بخصوص سحب تراخيص المدارس الخاصة، وأن أي خلاف مهما كانت درجته له أطر وقرارات منظمة،

وأعلن مقرر اللجنة التعليمية النائب محمد العبدالجادر وعضو اللجنة النائب صالح الملا عددهما اجتماعاً مع وزيرة التربية وزيرة التعليم العالي نورية الصبيح بشأن سحب التراخيص من بعض المدارس الأجنبية، التي نشب بينها وبين الوزارة خلاف بشأن موضوع الرسوم الدراسية. وقال النائبان في تصريح صحافي مشترك أمس «إن الاجتماع كان على هامش اجتماع اللجنة التعليمية البرلمانية الأخير، والذي عقد الأسبوع الماضي، ومن خلاله أكدت الصبيح أنها لم تصرح بخصوص سحب تراخيص المدارس الخاصة، وأن أي خلاف مهما كانت درجته له أطر وقرارات منظمة،

مجمع النشور - الفيحيل: 23930376 • مجمع بيهباني - شرق: 22403954 • مجمع الوهج - السالمية: 25712213
 برج بستان - السالمية: 22257908 • القادوس - القادوس: 24715523 • الوليدية - الوليدية: 22440534 • مركز الورق - حوالي

... والصرعاوي يناشدها التريث في إقرار لائحة «التطبيقي» الجديدة

ناشد النائب عادل الصرعاوي وزيرة التربية وزيرة التعليم العالي نورية الصبيح التريث في إقرار اللائحة الجديدة، بشأن شغل مناصب عمداء الكليات ورؤساء الأقسام في الهيئة العامة للتعليم التطبيقي والتدريب في ظل المعلومات المتأخرة عن وجود ملاحظات بشأن اللائحة المقترحة. وقال الصرعاوي في تصريح صحافي إن ملاحظات بعض الكليات وبالأخص في ما يتعلق بالنسبة المقررة لعمليات الاستيعاب أو الانتخاب بين المرشحين لشغل هذه المناصب من شأنها أن تنعكس سلباً على الجانب الأكاديمي، والعلمي الأمر الذي يجب التأكيد عليه وبشكل أساسي ومباشر.

الدقباسي يطالب بإقرار كادر القضاة

انتقد النائب علي الدقباسي عدم تنفيذ مجلس الوزراء قرار مجلس القضاء الأعلى، الذي صدر أخيراً، بشأن زيادة رواتب القضاة، معتبراً أن ذلك يتعارض مع ما نصت عليه المادة 50 من الدستور، والتي تؤكد استقلالية السلطة القضائية. وقال الدقباسي في تصريح صحافي أمس إن القاضي لا يمكن أن يعمل في مجال تخصصه، بخلاف الكثير من الوظائف الأخرى التي تسمح لمبتدئها بتقاضى أجور إضافية من أعمال أخرى، لكننا نجد أن بعض تلك الوظائف تزيد رواتبها على رواتب أعضاء السلطة القضائية، وهو ما لا يحدث في أي دولة، إذ إننا نجد أن رواتب القضاة هي الأعلى. وأشار إلى أن دول مجلس التعاون الخليجي رفعت رواتب القضاة في الفترة الأخيرة بنسبة 100%، مما أدى إلى عزوف كثير من القضاة العرب عن العمل في الكويت نظراً إلى تدني الرواتب، فضلاً عن تقديم العديد من القضاة الكويتيين استقلالاً بسبب هذا الأمر. مطالباً سمو رئيس الوزراء بالتدخل لحسم هذا الملف وإقرار رواتب القضاة من دون ربطها بأي كواد أخرى موجودة لدى ديوان الخدمة المدنية، وذلك انسجاماً مع ما أقره الدستور من استقلالية السلطة القضائية.

65% من الخليجيين يعانون مشاكل الشخير

انطلاق المؤتمر الدولي الأول لعلاج الاختناق التنفسي أثناء النوم

عادل سامي



عبدالمحسن إبراهيم

مشيرة إلى أنه يتعاون اللجنة يتم التسريع في اكتشاف الجنس، بالإضافة إلى عدم وجود أخطاء بالتشخيص، ومن ضمن الفريق سيكون اختصاصي نفسي ليساعد الأهل على تقبل الأمر والانتظار لحين تحديد الجنس، ويكون تاريخ الاكتشاف من هذه اللجنة في فترة لا تتجاوز الأسبوعين. وأشارت الخواري إلى أنه عند الولادة يكون تكوين الأعضاء التناسلية ناقصاً، وهذا ما يسبب مشكلة نفسية عند الأهل، حيث إنّه في البداية تكون هناك صعوبة للتمييز إذا كان المولود ذكراً أو أنثى لأن الجهاز التناسلي في وقتها يكون غير مكتمل، بالإضافة إلى حالات يكون للجنين هرمونات ذكورية نتيجة نقص الإنزيمات، مما يسبب خللاً في إعطاء شكل العضو التناسلي ويصعب التمييز هنا، والعكس بالنسبة للذكور.

ما له من دور كبير في تشخيص هذا المرض خلال الزيارة الأولى للمريض وتوجيهه إلى الطبيب الاختصاصي لعلاج المرض. من جانب آخر، أعلنت رئيسة قسم الأطفال في مستشفى الأمير د. منى الخواري، تنظيم مؤتمر قصور تكوين الأعضاء التناسلية عند الولادة للأطفال، والذي سيقام غداً لمدة 3 أيام، وكشفت عن تشكيل لجنة من قبل مجلس الاقسام التخصصية مكونة من أطباء عدد صماء وأطباء جراحة للأطفال ومسالك بولية وأطباء أشعة ومختبرات وأطباء للأطفال الأخذ، لوضع بروتوكول والية لتشخيص الأطفال منذ أول يوم يولدون فيه، لتحديد جنسهم إن كان ذكراً أو أنثى، حيث يصعب في الأيام الأولى تحديد تشخيصهم، لأن الجهاز التناسلي لديهم يكون غير واضح، بالإضافة إلى جراحة الوجه والفكين والتخدير والعناية المركزة، وكذلك أمراض الجهاز التنفسي.

وأضاف انه سيشترك في المؤتمر وكيل وزارة الأشغال المهندس عبدالعزيز الكليب، لعرض أحدث التطورات للمنشآت الصحية خصوصاً مستشفى جابر الأحمد. ودعا الأطباء والاختصاصيين إلى حضور المؤتمر مشيراً إلى حصولهم على 18 نقطة من برنامج التعليم الطبي المستمر، لافتاً إلى أن هناك 13 زائراً سيشترك من أميركا وكندا وبريطانيا وألمانيا وبلجيكا وصر ولبنان، بالإضافة إلى عدد من الأطباء الكويتيين، لتبادل الخبرات بينهم. بدوره، تحدث اختصاصي جراحة الوجه والفكين وعضو اللجنة المنظمة للمؤتمر د. علي السبتي، قائلاً انه سيشترك في المؤتمر أطباء اختصاصيون في طب العائلة، نظراً إلى

كشف نائب رئيس المؤتمر الدولي الأول لعلاج الاختناق التنفسي والشخير في أثناء النوم د. عبدالمحسن إبراهيم، ان نسبة الشخير في الخليج وصلت إلى 65% عند الذكور و45% عند الإناث. وقال إبراهيم خلال المؤتمر الصحفي الذي عقده ظهر أمس الأول للتعريف بمؤتمر الاختناق التنفسي الذي سيقام في الكويت في 11 الجاري في فندق النخيل، أن هناك 30 ورقة علمية ستناقش جميع أمراض الشخير، بالإضافة إلى التطورات الجراحية والطبية لعلاج هذا المرض. وأوضح أن المؤتمر سيقام 4 تخصصات مختلفة لعلاج مشكلة عصرية يعانيها العالم عامة والخليج بشكل خاص، وهي الأنف والأذن والحنجرة وجراحة الرأس والرقبة،

سلة أخبار

الكويت تشارك في الدورة الـ 12 لاتحاد المحاكم والمجالس الدستورية العربية

تستضيف العاصمة اليمنية يوم الاثنين المقبل فعاليات الدورة الـ 12 لاتحاد المحاكم والمجالس الدستورية العربية، بمشاركة رئيس مجلس القضاء الأعلى بدولة الكويت المستشار راشد الحماد، الذي يصل إلى صنعاء غداً على رأس وفد قضائي رفيع المستوى. وقال أمين عام اتحاد المحاكم والمجالس الدستورية العربية المستشار محمد عبدالقادر عبدالله لوكالة الأنباء الكويتية (كونا)، ان الاجتماعات ستناقش سلسلة من المواضيع المتعلقة بتعزيز التعاون بين الدول الأعضاء في المجالات العلمية والدستورية، الى جانب استحداث جائزة في المجال الدستوري لأفضل بحث في المسائل الدستورية وإصدار العدد الثاني من مجلة الاتحاد.

(صنعاء - كونا)

«الطيران المدني» استعرض الخدمات الاستشارية

عقد المجلس الأعلى للطيران المدني اجتماعاً له أمس برئاسة وزير المواصلات ورئيس المجلس الأعلى للطيران المدني المهندس عبدالرحمن الغنيم، لمناقشة عدة مواضيع متعلقة بأنشطة الطيران المدني بدولة الكويت. وأبلغ أمين سر المجلس الأعلى للطيران المدني المهندس فالح الغزني (كونا) أن الاجتماع جاء بناء على دعوة من وزير المواصلات، وأطلع المجلس على آخر التطورات المتعلقة بعد اتفاق الخدمات الاستشارية المزمع إبرامه بين الإدارة العامة للطيران المدني ومنظمة الطيران المدني الدولي (إيكاو).

وقال الغزني ان المجلس اطلع على تطورات اقرار مشروع قانون الطيران المدني بدولة الكويت والمواضيع المتعلقة بشروع تطوير مطار الكويت الدولي بسدوره استعرض وزير المواصلات نتائج زيارته الاخيره لحضور اجتماع وزراء النقل والمواصلات لدول مجلس التعاون الخليجي، ونوقشت الموضوعات المتعلقة بها ووضع الخطط اللازمة لتتخذها، وحضر الاجتماع كل اعضاء المجلس الاعلى للطيران المدني، وهم: رئيس الطيران المدني فواز الفرج، ووكيل وزارة الداخلية الفريق احمد الرحيب، ومدير عام الطيران المدني المهندس بدر بوطين، ورئيس مجلس ادارة مؤسسة الخطوط الجوية الكويتية المهندس حمد الفلاح، ومدير الادارة القانونية بوزارة الخارجية غانم الغانم.

انطلاق «عملية السلاخ» لتطهير شاطئ الشويخ

ضمن جهود المبدولة لتعزيز العلاقات بين الشعبين الكويتي والياباني، نظمت الجالية اليابانية في الكويت أمس، حملتها التطهيرية السنوية التي أطلق عليها «عملية السلاخ» في شاطئ الشويخ، وشارك في الحملة السنوية التي انطلقت منذ عام 2000 أكثر من 200 شخص من الجالية اليابانية، وجمعية حماية البيئة الكويتية، وجمعية الكشافة الكويتية للبين، إضافة إلى عدد من المدارس.

وشدد السفير الياباني لدى دولة الكويت ماساتوشي موتو في تصريح له، كونا، على أهمية الوعي بأهداف الحملة، وقال «نأمل من خلال عملنا هنا أن يهتم الأفراد عادة بالنقاط النفايات»، لافتاً إلى أن مشاركة اليابان في برنامج تروبي بيبي يطلق عليه «البرو كيدز» 14000، يهدف إلى زيادة وعي الأطفال بالبيئة ولاسيما موضوع الاحتباس الحراري.

ونظمت هذا البرنامج منظمة التعاون التقني والفنون الدولية (ارتك)، التي تتخذ من اليابان مقراً لها بالتعاون مع منظمة الأمم المتحدة للتربية والعلوم والثقافة (يونسكو).

من جهته، قال رئيس الجالية اليابانية موري كويشي في تصريح مماثل له، كونا، أدلى به لدى بدء النشاط إن «الحملة تهدف إلى تنظيف شواطئ الكويت وتعزيز العلاقات بين الشعب الكويتي والجالية اليابانية التي تعيش في الكويت.

سيارة مرسيدس-بنز GLK الجديدة. سيارة تفوق التوقعات



تضم طرازى V6 دوى الألفا-الاساس والعامون بمحركين بنزوين، وهما GLK 280 و GLK 350 و AMATIC محركات مطابقة ٢٢١ حصان و 2٠٠ كيلو و ٢٢٧ حصان و ٢٠٠ كيلو و ٢٧٧ حصان على التوالي، وكلاهما يترك بصمته بأداء رائع، القوتين والاقتصاد فى الوقود، الذى يجعل سيارات الفئة GLK-CLASS جذابة للغاية، وبينما يأخذ هذا الطراز بين السيارات الأكثر استعمالاً على الطرق، في السيفت الرياضي لسيارات مرسيدس بنز، فقد حاز بلا شك على «G» من حيث تصنيقه كطراز، شويخ سيارة GLK عائلة سياراتنا الرياضية المتقدمة للغاية، ونقل سمات سيارات مرسيدس بنز التقليدية مثل الرضاية

تتميز سيارات GLK عن بقية فئتها في عالم سيارات الدفع الرباعي بمواصفات داخلية عالية المستوى، وحرمة معدات جذابة، فإذ دخلت المركبة في منحنى غير خطية، يمكن التحكم في اتجاهها وتثبيتها على الطريق، وذلك بفضل نظام التوجيه والفرملة، الذى يوزن توزيعاً متوازناً بين الأمام والخلف، مما يخلق توازناً قريباً من الأداء القاطن على الطرق، وقدرته العالية على خوص التصرف غير المهددة هذه التمشية، والتي تحفظت بيكورة تاجها قبل قرابة عشر سنوات، تعتبر جيل السلف لكافة السيارات الرياضية اليوم، وعليه فقد احتلت سيارة الفئة GL Class موضعها المتميز في عالم السيارات الرياضية منذ

عام ٢٠٠٦، فربما يسافرون على متن الدرجة الأولى دائماً، بغض النظر عما يحيط بهم من ظروف خارجية. على الطرق المعبدة أو غير المعبدة، تحفل الفئة G-Class، والتي كانت البداية القليلة والواعدة لكن ذلك، بعد ميلادها الثلاثين في الخدمة العام القاد، فالفئة G تقدر ذاتها عندما تخوض العاصفة على الطرق المعبدة، ولا تزال تتميز واحدة من أفضل سيارات عالمياً على الطرق غير المعبدة.

تتميز سيارات GLK عن بقية فئتها في عالم سيارات الدفع الرباعي بمواصفات داخلية عالية المستوى، وحرمة معدات جذابة، فإذ دخلت المركبة في منحنى غير خطية، يمكن التحكم في اتجاهها وتثبيتها على الطريق، وذلك بفضل نظام التوجيه والفرملة، الذى يوزن توزيعاً متوازناً بين الأمام والخلف، مما يخلق توازناً قريباً من الأداء القاطن على الطرق، وقدرته العالية على خوص التصرف غير المهددة هذه التمشية، والتي تحفظت بيكورة تاجها قبل قرابة عشر سنوات، تعتبر جيل السلف لكافة السيارات الرياضية اليوم، وعليه فقد احتلت سيارة الفئة GL Class موضعها المتميز في عالم السيارات الرياضية منذ

نقى وأهم سيجدون في سيارة ال كى الجديدة أكثر مما توقعوا. ولهذا تشجع كافة العملاء المتحمسون لهذا المنتج أن يقوموا بتجربة قيادة سيارة ال كى الجديدة، ويعتقدوا بتجربة قيادته، وهذا ما صرح به هورست جيه نيوير - المدير العام لشركة أيبشر والكافيم في جديده للسعادة.

بعد إطلاقها للمرة الأولى عالمياً في أبريل ٢٠٠٦، يتم رفع الستار عن سيارة مرسيدس بنز جي ال كى للمرة الأولى في الكويت من شركة أيبشر والكافيم، لتتبعها سيارات مرسيدس بنز بالكويت، تتميز هذه السيارة بتصميم عملي متن بشكل لافت للظن، وظيف فية استثنائية وشخصية قوية، بل وبكل ما يجعلها تميز تعريف معايير فئة السيارات الرياضية المتقدمة بكافة طرازاتها، سواء على الطريق المعبدة أو غير المعبدة، تعتقد أن سيارة جي ال كى الجديدة ستحظى بالكثير من الحماسة والتشويق من قبل عملائنا، نحن ونقفون من أن هذه المركبة الرياضية الجديدة سوف تأسر قلوب وعقول الشباب، وخاصة أنها مركبة مثيرة للغاية. نحن نطمح لكسب أعداد متزايدة من العملاء الجدد، الذين



الرياضية بميزة خاصة جديدة، والدينامية والأمان، إلى شكلها هذا، تقدم الجديد متعدد النواحي لا يرباً بنفسه فحسب، في هذا المنتج السوقي الجديد عن منافسيه، بفضل تصميمه الخارجي الذي يجمع بين الأداء الضايق ولشكل الهندسي فحسب، بل يجمع سمات كانت في الماضي تشكل حبرياً من التضاد الذي لا يجمع في سيارة واحدة، بفضل نظام التعليق القابل للتحكم، أصبح الأداء متميزاً ولتحكم في السلامة مصاحبان مستوى الدرجة

تتميز نظام لتتبع لتخزين الطريق الذي سلكته المركبة، هذا يعني أن قاضي سيارات GLK يمكنهم دائماً أن يجدوا طريق العودة إلى المنحطة التي «تلقوا» منها. عدة أنواع من الحركات، يضمن التخطيط الحديث للمركبة درجة عالية واستثنائية من السلاسة والأداء المتفهم في كل من هذه سيارات الفئة GLK.

تتميز نظام لتتبع لتخزين الطريق الذي سلكته المركبة، هذا يعني أن قاضي سيارات GLK يمكنهم دائماً أن يجدوا طريق العودة إلى المنحطة التي «تلقوا» منها. عدة أنواع من الحركات، يضمن التخطيط الحديث للمركبة درجة عالية واستثنائية من السلاسة والأداء المتفهم في كل من هذه سيارات الفئة GLK. لاسدراً له، صمدت صفات



الشمري لـ الجريدة: قضية موظفة «الجمعية» ضدي غرضها إقصائي عن الانتخابات

«لن أتقدم بشكوى ضد زميلي ولن ننشر غسيلنا خارج الجمعية»

عمر الراشد

في سابقة تتم عن البعد عن أخلاق الفرسان تحول خلاف عادي بين الزملاء إلى قضية اكتسبت زخماً إعلامياً كبيراً على خلفية خوض أحد اطرافها انتخابات جمعية المحامين.



سجلت موظفة في جمعية المحامين قضية اعتداء بالضرب ضد عضو مجلس إدارة الجمعية المحامي مبارك الشمري، بعد ضغوط كبيرة تعرضت لها من منافسيه للاطاحة به من انتخابات جمعية المحامين المقرر انعقادها اليوم.

وأعرب الشمري عن استيائه مما قام به مجلس إدارة الجمعية حين سمح بنشر مثل تلك المشكلات على غير المعنيين بها معييراً عن ذلك بقوله إنها «سمحت بنشر غسيل المحامين خارج نطاق الجمعية».

وأوضح الشمري لـ «الجريدة» أن «ما حصل يعتبر عملاً كيدياً للاطاحة بي من انتخابات الجمعية اليوم، قام به عدد من أعضاء مجلس إدارة الجمعية، ينتمي إلى الجهة المنافسة لي في الانتخابات»، مغرباً عن قناعته بأن «كل ما حصل لن يعكس صفو انتخابات الجمعية ولن يكون له أثر على المقترعين».

ونفى الشمري نفيًا قاطعاً أن يكون مد يده بالضرب نحو الموظفة، قائلًا «الموظفة زميلة لي منذ ست سنوات، وتعرف شخص مبارك الشمري، ولم يكن أبداً يبني وبينها أي مشاكل كما يزعم بعض الكائدين»، مستطرداً «هناك خلافات بيني وبين المحامي مشعل المنش، ربما تكون هي السبب في تصعيد

الامور من قبله رغم أنه مهما حدث لا يمكن أن أسمح لأحد من خارج الجمعية بالتدخل بيننا مع العلم أنه كثير المشاكل ويوجد بينه وبين عدد كبير من المحامين كثير من القضايا».

وشرح الشمري ما حدث بالقول «إن تلك الموظفة لديها لكشوف باسماء المحامين الذين يحق لهم الترشيح في انتخابات الجمعية، وبموجب عملنا الذي يتمتع بالشفافية، توجهت إلى الموظفة وطلبت منها حقني المشروع في الإطلاع على الكشوف وأخذ نسخة منها، غير أنها نظراً إلى ما واجهته من ضغوط من قبل مجلس الإدارة رفضت إعطائي إياها لا سيما أن معظم أعضاء المجلس ينتمون إلى القائمة المنافسة لقائمتي».

وزاد «عرف المحامي المنش بالموضوع، فتوجه لي في المكتب فوراً، وتدخل في الموضوع رافضاً إعطائي الكشوف، فمد يده محاولاً الاعتداء علي فقممت بالرد عليه دفاعاً عن نفسي، وتمت السيطرة على المشاجرة من قبل الزملاء، ليقوم هو بالضغط على الموظفة لتتوجه إلى مخفر شرق وتسجل قضية ضدي، ليتكسب من الواقعة انتخابياً، ويتم إقصائي من المنافسة، مشيراً إلى أنه توجه إلى مستشفى الأمير، وحصل

على تقرير طبي بنوي الاحتفاظ به ليكون مستنداً يستخدمه للدفاع في حال تم استدعاؤه للتحقيق، مؤكداً أنه لا ينوي تسجيل قضية ضد أي زميل، خصوصاً داخل جمعية المحامين الكويتية».

وأكد الشمري أن «أخلاقه المهنية لا تسمح له بتسجيل قضية، ولا تجعله يعطي الأمور أكثر مما تستحق، خصوصاً أنه لا يريد تعكير صفو الجو الانتخابي في هذا الوقت الذي يجب فيه على جميع الزملاء المتنافسين أن يرقوا بالجمعية وأدائها بحيث لا تقع بينهم مثل هذه الأمور».

من ناحية أخرى استغربت مصادر في أوساط جمعية المحامين الكويتية «عدم تدخل رئيس جمعية المحامين عبداللطيف صادق لأحتواء الخلاف، على الرغم من مطالبة كبار المحامين له بحل الخلافات بين المحامين خارج أسوار مراكز الشرطة»، منتقدة «تصرف صادق الذي يتم عن وقوفه إلى جانب قائمته التي اعتدى أحد أعضائها وهو مشعل المنش على المحامي مبارك الشمري الذي رد عليه دفاعاً عن النفس»، مبينة أن «جمعية المحامين يجدر بها الابتعاد عن المراوغة الانتخابية، وإعطاء كل القوائم المتنافسة كشوف المحامين الذين يحق لهم التصويت

في انتخابات اليوم»، وتساءلت «إذا كانت الجمعية وهي التي تدافع عن حقوق وحرية الأفراد، تتعمد عدم الكشف عن أسماء المحامين الذين يحق لهم التصويت، فكيف تريد أن تكون الانتخابات حرة نزيهة؟».

مطالبية الجمعية بـ «التعامل مع المحامين بعدالة ومراعاة المساواة في ما بينهم، وحل جميع الخلافات داخلها، وعدم السماح لغير المعنيين ومنهم رئيس المجلس البلدي بالتدخل في قضايا المحامين».

«مباحث الفيحاء» تعتقل «نصاباً» احتزف الاحتيال على النساء

حاز أكثر من 40 ألف دينار من خمس فتيات والسادة أوقعت به

عمر محمد



عبد الحميد العوضي

التفوق وهرب، ليتبين أن الفتاة كانت أذكى منه حيث استطاعت الحصول على صورة عن بطاقته المدنية التي لم يرورها، وأبلغت عنه رجال مباحث العاصمة، وبعد فترة وجيزة استطاع رجال مباحث الفيحاء ضبطه أمام منزله وإحالته إلى إدارة مباحث العاصمة. وعندما واجهه رجال الامن بالتهمة المنسوبة إليه انكر رغم تعرف الفتاة عليه، فقام رجال المباحث بإيقافه ضمن طابور عرض في الإدارة، وتم استدعاء جميع الفتيات اللاتي سجلن ضده قضايا، فتعرفن جميعاً عليه، فاعترف بارتكابه الجرائم المذكورة، وأنه تمكن من الحصول على أكثر من أربعين ألف دينار، فتم تسجيل أقواله وإحالته إلى النيابة العامة.

يذكر أن عملية الضبط جرت بإيعاز من مدير عام الإدارة العامة للمباحث الجنائية اللواء عبدالحميد العوضي، ويتوصيات من مدير إدارة مباحث العاصمة العقيد منصور العتيبي.

ويعد وصول عدد الفتيات اللاتي تعرضن للاحتيال على يديه أكثر من خمس كل واحدة منهن استولى منها على خمسة آلاف فما فوق، تعرف على فتاة في أحد المجمعات التجارية، وسلك معها المسلك نفسه، فاعطته سبعة آلاف دينار، على أن يتاجر لها بها، فأخذ

اعترف لص النساء الذي احتال على عدد من النساء في منطقة الفيحاء حينما تعرفن عليه بعد وضعه في طابور عرض داخل إدارة مباحث العاصمة بعد إلقاء القبض عليه بتهمة النصب والاحتيال. كان اللص وهو مواطن في العقد الثالث من عمره نصب واحتال على عدد كبير من النساء الواهمات، وفي كل مرة كان يلبس أرقى الملابس، ويركب أفخم السيارات ويتعرف على إحداهن ويوهمها بأنه تاجر كبير، ولديه من العقارات في فرنسا الكثير، ويبين لها عدة عقود مژورة، وعندما تصدق ما يقوله لها وتطمئن إليه تقوم بإعطائه مبلغاً من المال ليتاجر لها به، فيأخذ ويهرب ولا تستطيع الوصول إليه، لعدم معرفتها أي شيء عنه، ليتبين لها لاحقاً أن كل شيء عندها منه وهمي وغير صحيح، فتسجل قضية ضده ولا أحد يستطيع الوصول إليه لعدم تركه أي من الأدلة خلفه.

في انتخابات اليوم»، وتساءلت «إذا كانت الجمعية وهي التي تدافع عن حقوق وحرية الأفراد، تتعمد عدم الكشف عن أسماء المحامين الذين يحق لهم التصويت، فكيف تريد أن تكون الانتخابات حرة نزيهة؟».

مطالبية الجمعية بـ «التعامل مع المحامين بعدالة ومراعاة المساواة في ما بينهم، وحل جميع الخلافات داخلها، وعدم السماح لغير المعنيين ومنهم رئيس المجلس البلدي بالتدخل في قضايا المحامين».

غرام بين هندي وهندية ينتهي بالإبعاد

استغلها ثم وعداها بالزواج ولم ينفذ فكسرت جمجمته

محمد الهادي

على الشرط، وقامت فعلاً بالإجهاض من دون علم أحد من كفلائها بالواقعة، فمرت عدة أشهر بعد الإجهاض، ولم يف الهندي بوعده، وعاشت على الأوهام فترة من الزمن، حتى نفذ صبرها، فانتظرت حتى أتت ظلمة الليل، فخرجت من بيتها متسلة إلى منزل معشوقها، وأخذت معها حجراً كبيراً، ودخلت عليه في غرفته وهوت على رأسه به من دون رحمة، حتى شجت رأسه، ونزل الدم منه بغزارة، فسمع أهل الدار صوت خادهم متأوها، فتوجهوا إليه ووجدوا الهندية بجانبه والحجر بين يديها، ودم معشوقها قد ملأ ثيابها.

أسرع كفيل الهندي في الاتصال بغرفة عمليات وزارة الداخلية، فأرسلت إليه سيارة الإسعاف، ونقل المصاب إلى عناية مستشفى العبدان، وأحيلت الهندية إلى مخفر الفحيحيل، وشجلت ضدها قضية، وستتم إحالتها إلى إدارة تنفيذ الأحكام تمهيدا لترحيلها من البلاد.

«هذا ما جدته ب...» ينطبق ذلك القول على حال هندي يبلغ من العمر 27 عاماً لم يف بوعده الذي قطعته لهندية فشجت رأسه مما نجم عنه جرح قلعي استلزم 12 غرزة، وكسر في جمجمته.

كان الهندي ويعمل سائقاً في منزل مواطن بالفحيحيل، تعرف على هندية تعمل خادمة عند جيران كفيله، وكما خرجت من منزلها تحرش بها، حتى تمكن من التعرف عليها، فربطت بينهما علاقة حب دامت طويلاً إلى أن وصلت إلى معاشرة غير شرعية، ليأتي بعدها حمل السفاح، فنقلب الموازين عليهما رأساً على عقب.

بعد ما جرى بينهما، وعد الهندي معشوقته بالزواج شريطة أن تجهض نفسها وتقتل الجنين الذي يسكن أحشاءها، ليتزوجا بعد ذلك من دون أي عواقب، فوافقت

«الشاحنات» تعزز الاختناقات المرورية... وتضيق الخناق على المواطن

أصحابها يفضلون دفع الغرامة على التوقف عن العمل ولو ساعة

عمر الراشد

سير الشاحنات في الطرقات في غير الوقت المحدد لها رغم الغرامات أصبح ظاهرة تتطلب حلاً جذرياً وخصوصاً أن أصحابها يفضلون دفع الغرامة البسيطة على الالتزام بالقرارات.

على الرغم من محاولات رجال وزارة الداخلية تطبيق القانون وتحرير المخالفات ضد سائقي الشاحنات الذين يتجاوزون قانون الالتزام بعدم السير في الشوارع الرئيسية والطرقات السريعة في وقت الذروة، فإن هذا التطبيق يأتي منقوصاً غير متمثل الأركان.

ففي الطرق الداخلية وبعض الطرقات الرئيسية -إن لم يكن جميعها- نرى عشرات الشاحنات تزاحم المركبات الصغيرة، وتسير في وقت الذروة الصباحية بين الساعة السادسة والثامنة بلا عقاب راد وكف للمخالفة التي لا تتجاوز الـ 15 ديناراً علاوة على خمسة

دنانير قيمة مخالفة صاحب الشاحنة الذي يوقفها إلى جانب الطريق وقت الذروة غير موجهة. إن معبت هذا الكلام ما يلاحظه الجميع من تزاحم واختناقات مرورية في ما يشبه «حرب الشوارع» بين قائدي السيارات لما ينجم عنها من تزاحم وتساوق لشغل المساحة التي تخلو عندما تنطى إحداهما، ولن تنتهي تلك المشكلة من دون حزم من وزارة الداخلية في فرض الالتزام على سائقي الشاحنات عبر تغليظ العقوبة على المخالفين وتشديد الرقابة على الطرقات وتغريم أصحاب الشاحنات التي تسير في غير مواعدها بمبلغ كبير، والباب مفتوح أمام المسؤولين للبحث عن بدائل أخرى لإجبارهم على الالتزام بالقانون لتجنيب المواطنين

الحزم في تطبيق القانون

مطلوب من وزارة الداخلية أن تضرب بيد من حديد كل من يقدم على مخالفة اللوائح الحازم في تطبيق القانون القائم إضافة إلى رفع قيمة المخالفة لمنع سير الشاحنات وقت الذروة الصباحية والمسائية مع السماح بسريرها ليلاً، فتكون بذلك قد انتصفت لصالح العمل وادفعت عن حقوق المواطنين المشروعة في السير في طريق تتوافر فيه أقصى عناصر الأمان.

دون أن يلفت أفرادهما إلى الشاحنات المخالفة، وكان الأمر أصبح أكثر من طبيعي، والأدهى من ذلك أن يكون إلى جوارهم على جانب الطريق لوحات ارشادية تدين منع سير الشاحنات في هذه الطرق وقت الذروة، إلا أن

مشكلات عويصة يعانئون بسببها الإزمين. الغريب أن وزارة الداخلية لم تنتبه إلى ذلك بل غالباً ما نجد الدوريات تسير في الطرقات وإلى جانبها الشاحنات في ونام تام من

تنتهيا إلى هذه القضية والعمل على تضافر الجهود من أجل الوصول إلى حل يقضي عليها نهائياً بعيداً عن الجلوس جلسة المتفرج. الجدير بالذكر في هذا الشأن أنه على الرغم مما ذكره مصدر مسؤول في وزارة الداخلية من أن «إدارة المرور سمعت سير الشاحنات في أوقات الذروة من الساعة 6.30 وحتى الساعة 9 صباحاً، ومن الساعة 12.30 وحتى الساعة 3 بعد الظهر في الطرقات السريعة والداخلية وداخل محافظتي العاصمة وجوالي، والسماح لها بالسير في طريق الدائري السابع وأن الإدارة تحذر ما يقارب 63 مخالفة مرورية يومياً لأصحاب الشاحنات الذين يسبون في هذه الأوقات على الرغم من هذا كله فإن «بعض أصحاب



... وزحام مروري كثيف بسبب الشاحنات الصالة صورة

مواطن ينتظر الفرج (تصوير جهاد صالح)

«الآداب» تحفظ شكوى ضد «التآلف» لاطلاقها ألباباً نارية على «القوائم» «المستقلة» و«الوسط»: حققت مع بريء... والطلبة يعلمون الفاعل الحقيقي



علي الصراف

دون وجه حق، ومطالب العمادة بضرورة محاسبة المخطئين الحقيقيين وعدم «الف والدوران» في هذا الشأن.

كما وجه الضاعن رسالة إلى رئيس رابطة الآداب سعد الشمري الذي تحدث في تصريح لإحدى الصحف المحلية عن أن صرنا شخصياً من قبل أعضاء القائمة لا يمثل القائمة ككل، بضرورة الاعتذار وعدم التعلل بحجج غير منطقية وواهمة، بالإضافة الاعتذار عن عدم حياديته عندما تحدث عن قائمة وهو رئيس للهيئة الإدارية برابطة الآداب، التي يفرض بها أن تكون جهة حيادية ولا تميز قائمة عن قائمة.

وأضاف الضاعن «لأسف رغم الأصوات الكثيرة التي تطالب قائمة التآلف الطلابي بالاعتذار عما قامت به من سلوكيات «مستهجرة» داخل الحرم الجامعي، نجد رئيس الرابطة يدافع عنها وينشغل بالهرجة الإعلامية من خلال حملة «فتح الشعب للفصل الثاني»، فالرابطة لو كانت جادة فصلاً يفتح الشعب لاهتمت بشعب الفصل الدراسي الأول قبل الثاني.

وبدوره استغرب منسق قائمة الوسط الديمقراطي بكلمة الآداب علي الصراف تصريح رئيس الرابطة الذي شن هجوماً فيه على القوائم مع أنه يمثل جهة من المفترض أن تكون حيادية، مطالباً إياه بعد تصريحه العربي بالإعتذار الرسمي لجميع طلبة وطالبات كلية الآداب عن الاستهتار الذي قام بها أعضاء القائمة الطلابي على مرأى وسماع من إدارة الكلية.

كما استنكر الصراف المنسوق كلامه الذي كتبت عنه «الجريدة» في عدد سابق، وكتبت عليه عبارات «هكذا فعلت نساء الله يوم الفتح في كيسان»، متسائلاً «هل

أغضب قرار عمادة كلية الآداب قائمتي المستقلة والوسط الديمقراطي اللتين طالبتا بالتحقيق مع طالب تهتم موجهة إلى أعضاء في قائمة التآلف بسبب إشعال العلب نارية وإشغالها على الطلبة يوم الانتخابات.

عماد الصليبي

علمت «الجريدة» من مصادر مطلعة أن عمادة شؤون الطلبة في كلية الآداب حفظت التحقيق ومنعت تشكيل لجنة كانت قد فتحتها العمادة بناء على شكوى ضد قائمة التآلف الطلابي، وتفيد بان أعضاء التآلف أشعلوا العلبا نارية والقوا بها على أعضاء القوائم الأخرى في كلية الآداب يوم الانتخابات.

وصدمت القوائم الطلابية في كلية الآداب التي طالبت بضرورة محاسبة التآلف الطلابي على هذا السلوك، بان العمادة اتصلت ببعض من أعضاء القائمة المستقلة الأسبوع الماضي وطلبت منه الحضور إلى مكتب العمادة وان «لجنة تحقيق شكلت بناء على شكوى تفيد بأنه هو من أشعل الألعاب النارية»، الأمر الذي أثار حفيظة القوائم الطلابية، فنشادت العمادة محاسبة المخطئ الحقيقي وعدم الزج بطلاب آخرين.

«الجريدة» التحقت القوائم الطلابية للوقوف على حقيقة الحادثة، فقال رئيس اللجنة الثقافية بالقائمة المستقلة في كلية الآداب أحمد الضاعن «إن هذا التصرف من قبل العمادة غير مقبول، معلناً رفض القائمة أي ظلم يقع على أحد الطلبة من



هل تصبح الطالبة يوماً رئيسة للانتخاب؟

منسقا ومنسقة، وسلطة الطالبة ضائعة بينهما. والسؤال الأخر الذي يطرح على مختلف القوائم هو «من ينصر الطالب ويعطيها حقها، كما تعطي هي القوائم حقها بترجيح كفتها في الانتخابات؟»، وعلى الجانب الأخر يتعين على الطالبات التحين من أهمية دورهن داخل أسوار الجامعة، كما أن عليهن معرفة حقوقهن بشكل جدي والمطالبة بها دون تفرقة، فالمرأة أن استطاعت الوصول إلى رئاسة جمعية مع القائمة المستقلة وشغلت منصب التنسيق في الوسط الديمقراطي، تستطع الوصول لما رثاسة جمعية مع القائمة المستقلة والمطالبة بحقها، والحجج تكون دائما جاهزة «بطبيعة المرأة الشرقية، وعاداتنا وتقاليدنا لا تسمح لطلبة بتولي أي منصب»، رغم أنها وفي الوقت نفسه تسمح لها بالتريخ.

أما القائمة المستقلة فقد لفت بطريقة عوجاء وان كانت ذكية بعض الشيء على تلك الحقيقة، فالقائمة تخصص لجانا ومناصب خاصة بالطالبة، ولجانا ومناصب خاصة بالطالبات، أي ان للقائمة

الجوء إلى اللعب على الحبلين، لا سيما انها تتميز بقاعدة نسائية كبيرة داخل الحرم الجامعي، وهي موقنة بانها لولا اصوات الطالبات في مختلف الكليات وخصوصا كليات التربية والعلوم الاجتماعية لما كانت تستخدم هذه المكائنة الآن، ورغم ذلك فإن الطالبة لا تتمتع بأي دور بارز داخلها وكذلك الحال مع القائمة الأخرى.

ومن ناحية أخرى فإن القائمتين المستقلة والوسط الديمقراطي أكثر من هو مطالب بإبراز دور المرأة وقدرتها على القيادة والمشاركة الفعالة في جامعة الكويت، فهما بقصور الطالبات الحكري وعدم قدرتهن على القيادة؟! وعموماً إن كانت «الانتلافية» تتعلل بامور شرعية لا تحين تولى المرأة منصباً ما، فعليها كذلك الاعتراف بانها كانت وما زالت ضد حقوق المرأة السياسية وعدم

الوقوف على القيادة؟! وعموماً إن كانت «الانتلافية» تتعلل بامور شرعية لا تحين تولى المرأة منصباً ما، فعليها كذلك الاعتراف بانها كانت وما زالت ضد حقوق المرأة السياسية وعدم

الوقوف على القيادة؟! وعموماً إن كانت «الانتلافية» تتعلل بامور شرعية لا تحين تولى المرأة منصباً ما، فعليها كذلك الاعتراف بانها كانت وما زالت ضد حقوق المرأة السياسية وعدم

طالبات الجامعة... حقوقهن منتقصة رغم ثقلهن الانتخابي يعانين غياباً كاملاً في قيادة القوائم الطلابية

عماد الصليبي

تعتبر الطلبة في جامعة الكويت اللاعب الرئيسي في العملية الانتخابية، إذ ان أعداد الطالبات الكبيرة في الجامعة تمنحها القدرة على ترجيح كفة قائمة ما لتتال شرف تمثيل الطلبة.

يدور سباق من نوع فريد بين أعضاء مختلف القوائم الطلابية في جامعة الكويت من أجل الحصول على اصوات الطالبات سواء في انتخابات الاتحاد أو الجمعيات والروابط العلمية، ولكن ثمة تساؤلين مطلوبين من القوائم الإيجابية عنهما... هل فعلا للطالبات دورهن الكبير في نجاح القوائم الطلابية؟ لماذا يحق لأعضاء القائمة قيادة لجان الطالبات بينما تكون فكرة تولي طالبة زمام قيادة قائمة ما بعد ضرباً من المستحيل؟

إن مختلف القوائم لعبت على الحبلين بمطالبتها بحقوق المرأة السياسية ووقفت وقفة جادة من أجل نيل المرأة في الكوت حقها في الترشيح والانتخاب، لكنها على أرض الواقع تعاني التهميش وخصوصا الشق القيادي للطالبات في تلك القوائم.

فمثلا دور الطالعات في القائمتين الانتخابية والاتحاد الإسلامي يقتصر على مشاركتهن في العملية الانتخابية في «الخفاء»، ورغم انهما تصران على انهما أول من طالب بحقوق المرأة السياسية من بين القوائم الأخرى فمن الملاحظ عدم وجود أي حق للطالبة في كل منهما، فالطالبة تصل إلى منصب «رئيسة لجان الطالبات» في الروابط والاتحاد كل عام بمباركتها، لكن ألا بعد هذا المنصب «السوي» لعضوات القائمتين اعترافاً صريحا من قبل الانتلافية والاتحاد الإسلامي بقصور الطالبات الحكري وعدم قدرتهن على القيادة؟! وعموماً إن كانت «الانتلافية» تتعلل بامور شرعية لا تحين تولى المرأة منصباً ما، فعليها كذلك الاعتراف بانها كانت وما زالت ضد حقوق المرأة السياسية وعدم

«نائبة الرئيس للجان الطالبات» أعلى منصب تتاله الطالبة في الاتحاد

«عمومية» اتحاد طلبة بريطانيا اليوم وتعقبها الانتخابات

كشف رئيس اللجنة المشرفة على انتخابات الاتحاد الوطني لطلبة الكويت- فرع بريطانيا وايرلندا عبدالعزيز الصقبي أن الهيئة التنفيذية للأشرف على الانتخابات أوفدت له حرصها والتزامها بدستور الاتحاد الذي يمنح الهيئات الإدارية من الأفراد بتنظيم الانتخابات لأنها ذات علاقة مباشرة بالعملية الانتخابية وتنافس القوائم.

وصرح الصقبي بان الجمعية العمومية للاتحاد الوطني فرع بريطانيا وايرلندا ستعقد صباح اليوم في فندق تشرشل البريطاني على أن تمام عملية فرز الاصوات في المساء، مبيناً انه يوجد بعض الملاحظات واتخذ اجراءات بشأنها، ومن ذلك تعديل عملية تسجيل العضويات وترحيل الجمعية العمومية لتكون مع يوم الاقتراع وهي رخصة اجازتها دستور الاتحاد الوطني لطلبة الكويت، وسترفع تقريراً ختامياً إلى الهيئة التنفيذية لانها الجهة صاحبة الاختصاص الاصيل، مؤكداً ان العملية تسير بانسيابية في ظل التفاعل الايجابي مع القوائم والاتحاد والطلبة.

ومن جانبه، أكد منسق قائمة الاتحاد والنهج بعد اندماجها يوسف الطواله استعداد قائمته للانتخابات قائلاً: قائمة الاتحاد تعتن بكونها اقدم القوائم التي تخوض انتخابات، وبكونها تحمل ربع قرن من الإنجازات الحقيقية التي تخدم الطلبة والمؤتمرات والأنشطة، ومكتسبات السنة الفائتة هي حلقة ذهبية في سلسلة عطاء القائمة لطلاب وطالبات الكويت في بريطانيا وايرلندا، وتعاوننا مع قائمة النهج الطلابي رد عملي على كل من ينهتنا زورا بالعصبية أو الطائفية.

اما نائب منسق قائمة الاتحاد والنهج في حملتها الجديدة مبارك السعوسي فقال: «الأغلبية الساحقة من قيادات وقواعد القائمتين دفعتا ودفعتنا عن التعاون والاندماج بين القائمتين، فالقواسم المشتركة الطلابية والوطنية والإسلامية كثيرة، ووجود بعض الآراء الفردية المختلفة لا يفسد للود قضية وأكد هنا أن الوحدة الطلابية هي جزء لا يتجزأ من الوحدة الوطنية، واطالب محاربي التجربة بالعودة إلى رشدهم ومحاولة إعادة فهم الأمور بهدوء وموضوعية، من دون تشنج أو شخصانية وادعو قواعد الاتحاد والنهج الطلابي إلى إيصال القائمة لمقاعد الاتحاد بنتيجة كبيرة والقيام كامل لا يترك مجالاً للمشتكين بجدوى الاندماج والتعاون»، كما أكد رئيس الحملة الانتخابية للقائمة ناصر الهجري أنه قد أعد أجددة طلابية طموحة ويحتاج إلى جهود جميع طلبة وطالبات الكويت لتحقيقها، مؤكداً أن الاندماج بين «الاتحاد» و«النهج» لا يستهدف أي طرف، فالقوائم القائمة والاتحاد مفتوحة للجميع، وقال: ستكون سنة نقابية مميزة إن شاء الله فالفاعل الجماعي في كل أرجاء بريطانيا وايرلندا، وسيدج الطلبة في الاتحاد ممثلهم الشرعي والوحيد الذي يسهر أعضاؤه وعرضاته على تحقيق مطالبهم، لذلك ادعو الجمع الطلابية للاحتشاد في العاصمة البريطانية وتأييد قائمة الاتحاد والنهج بالاجماع، فمننا جهود رئيس الاتحاد بدر محمود الشمري وزملائه في الهيئة الإدارية طوال العام النقابي الحالي.



جانب من فوز «الهندسية»

لأنها غير مناسبة، فاحيانا بافاجا الطالب بوجود ثلاثة امتحانات في اليوم الواحد، «مبينة الحاجة الماسة إلى فتح الشعب المغلقة، وهو ما أبدته الطالبة معالي قاسم حين أعربت عن رغبتها في «تغيير موعد الامتحانات وبعض الطلبة بعد ان ينتهوا من محاضرتهم لا يجدون الوقت الكافي للمحاق بالامتحان كونه يأتي بعد المحاضرة مباشرة»، معبرة عن ضيقها من مسألة «المواقف».

وأكد حسين قطن «ضرورة توفير الخدمات للطلاب ليطور نفسه عقليا وفكريا مطالبا الجمعية بعمل يوم مفتوح مع تنظيم الأنشطة الرياضية ومساقات ترفيحية بالإضافة الى اعطاء خصومات للطلبة لشراء بعض الأجهزة الأساسية».

بفارغ الصبر بالإضافة الى توفير جهاز حاسب محمول لكل طالب أو على الأقل اعطاء الطلبة خصومات ليستطيعوا شراءه لأنه ضروري في دراستهم، اما الطالبة دانة عبد العزيز فطالبت الجمعية بـ«توفير المواقف بكرة لأن الطلبة لا يجدون مكانا لركن سياراتهم، عكس ما راه الطالب احمد بومحمد حين قال «إن الطلبة ليسوا في حاجة إلى أي شيء لأن الجمعية والكلية توفران كل الخدمات الضرورية».

وبدوره اقترح الطالب سيد الرفاعي على الجمعية «عمل ادوار لمواقف السيارات كي يتمكن الطلبة من ركن سياراتهم بها، بالإضافة الى مساعدة الجمعية لجمعيات الاقسام لانها تحتاج إلى الرعاية علاوة على تطوير المطاعم بالكافتيريا»، في حين ناشدت ايمان البحرائي الجمعية «تغيير اوقات الامتحانات

واهم مطالبهم، ووجهوا رسالتهم إلى الهيئة الإدارية الجديدة للجمعية، وهو ما يتضح من خلال التحقيق التالي:

مشكلة أزياء

طالب حسين نعمة أول ما طالب الجمعية بإيجاد حل لمشكلة المواقف، قائلا «هذه مشكلة أزياء وتواجه جميع الطلبة لدرجة أنهم يركنون سياراتهم أمام منازل المواطنين في منطقة الخالدية لذا على الجمعية حل تلك المعضلة»، مشيراً إلى «ضرورة وضع حل لاحتكار بعض المواد بالإضافة الى ايجاد حلول للشعب المغلقة».

اما عبدالرحمن الظفيري فقد ذكر أن «بعض الطلبة يعانون مشاكل مع الاساتذة» مطالبا الجمعية بحلها وحل مشكلة المواقف التي تعد الهاجس الأكبر والنهم الأعظم للطلبة مع توفير بعض الخدمات الأخرى للطلبة كالأنشطة والدورات الترفيهية.

فرص وظيفية

وفي حين طالبت عائشة الرومي الجمعية برعاية مشاريع التخرج للطلبة الخريجين بالإضافة الى توفير فرص وظيفية لهم بعد التخرج حتى لا تتحطم أحلامهم ويضيع ما تم تحصيله من معلومات خلال دراستهم، أعرب ناصر الحربي عن تدمره من حال الطلبة بعد تخرجهم من الكلية لعدم توفر فرص العمل لهم مشيراً إلى أنه «من الضروري توفير فرص عمل مناسبة للطلبة من تخصص البرترول بعد تخرجهم»، وتطرق إلى المعرض الذي يقام في الكلية للفرص الوظيفية مؤكداً أن خريجي

إعانة و«لايتوب»

واوضح كل من الطالبتين خديجة كمال ونورة الفليكاوي أنه «يجب على الجمعية السعي إلى صرف الإعانة للطلبة فانهم ينتظرونها

مطلوب مندوب

لديه خبرة أكثر من 5 سنوات مع مايشيت ذلك

لإرسال السيرة الذاتية فاكس: ٢٢٤٥٥٧٧

أقترح عمل أدوار عليا في مواقف السيارات لترشيح وقت الطلبة
عبدالله الرفاعي



أتمنى توفير فرص العمل للطلبة بعد تخرجهم
ناصر الحربي



على الجمعية تنظيم يوم مفتوح لطلبة الكلية
حسين قطن





الحكومة والمجلس...

طلاق على الطريقة الألمانية!

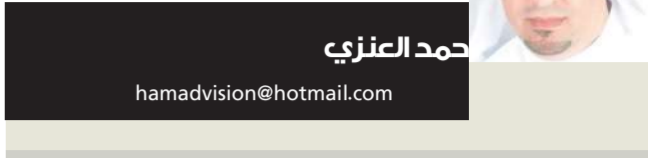

إن حكومتنا الرشيدة قد قرأت حكاية هذه السيدة الألمانية التي تخلصت من زوجها وأعجبتهما كثيرا، لانها اتبعت خطتها عدة مرات ونجحت فيها تماما، فكلما أرادت التخلص من مجلس الأمة المزعج «اللي ملوع جديها»، قامت بوضع سكين في يده، ثم راحت تصرخ وتولول، أن أنقذوني من هذا المجرم حالا!

قبل سنوات، لجأت سيدة المانية طريفة، إلى خطة جديدة نجحت من خلالها في التخلص من زوجها «اللي قاعد على قلبها»، ثم قلدها بعد ذلك عدد من النساء الألمانيات الأعضاء في جمعية «اعطني حريتي اطلق يدي»، ونجح في ذلك أيضا، وراح الألمان يضحكون ويتخدرّون على سباطة وسذاجة هذه الخطة ثم على انتشارها السريع بين أوساط النساء الناثرات! فقد نهضت السيدة الألمانية من نومها في منتصف الليل، وراحت تصرخ باعلى صوتها قريبا من النافذة التي تركتها مفتوحة، فانزعج الجيران وقاموا من نومهم فرعبن، وكذلك نهض زوجها المذهول أيضا وهو مرتعب بسالها عن سبب هذا الصراخ، ولم يخطر على باله أنه هو السبب، حتى فثحت الزوجة الباب للجران ولرجال الشرطة الذين حضروا سريعا، وفوجئ الزوج بأنه هو الذي هجم على زوجته وحاول قتلها بسكين!

وقبل أن يفكر الزوج في كيف حدث هذا وهو نائم، وأين مكان السكين الذي تدعي أنه أداة الجريمة المزعومة، كانت الزوجة قد أعدت خطتها مسبقا، حين وضعت السكين في يد الزوج وهو في «سابع نومة»، وحاول الزوج المسكين جدا أن يسكر ما حدث، ولكن من ذا الذي يستطيع أن يصدق زوجا أمام هذا العدد الكبير من الناس، وأمام الزوجة التي ذرفت الدموع وهي تنكي منهارا على الأرض تطلب إخراجها من البيت، ومن حياة هذا الرجل المجرم حالا!

الطبيب الشرعي الذي حلل السكين، وجد عليها بصمات الزوج وأضحة تماما، لأن الزوجة قامت بوضعها في يده وهو نائم، وأن أصابعه لمست السكين لسا هينا، وفي ذلك دليل كاف على أنه حاول، فلما صرخت القى بالسكين على الأرض وهو في حالة ذهول وارتباك، وإذا لم يكن الزوج قد فعل شيئا من ذلك، فالفضيحة وحدها تكفي جدا لأن يطلق زوجته، وقد تم أكثر من طلاق بنفس الطريقة في مدن مختلفة في ألمانيا، ووصفت الصحف هذه الحوادث بأنها الطلاق على الطريقة الألمانية!

واندهشت زوجات كثيرات كيف فاتهن مثل هذا الموقف البدائي، وظهرت الصحف تقول للازواج: احترسوا من السكاكين أنها الأزواج الغافلون! أو لا تستعملوها من فضلكم بالمرة أحسن! أو ضعوا أيديكم في جيوبكم دائما واحرصوا على أن تلبسوا القفازات قبل النوم تحسبا لأي طارئ أنثوي مأكرا كيدهن عظيم فعلا، كيد سهل وبسيط، لكنه «يودي بداهية» في كثير من الأحيان، ويبدو والله أعلم أن حكومتنا الرشيدة قد قرأت حكاية هذه السيدة الألمانية وأعجبتهما كثيرا، لأنها اتبعت خطتها عدة مرات ونجحت فيها تماما، فكلما أرادت التخلص من مجلس الأمة المزعج «اللي ملوع جديها»، قامت بوضع سكين في يده، ثم راحت تصرخ وتولول، أن أنقذوني من هذا المجرم حالا!

والسكاكين السياسية أنواع أيها السادة، فقد يأتي السكين على شكل استدراج لاستجواب لا معنى له، أو يكون على شكل عدم تعاون، أو تجاوزات لا يمكن السكوت عنها، أو تعدد في عدم تطبيق القوانين، أو تجاهل مستمر لأستئلة النواب، أو تنفع لبعض المتخطفين، فما إن يأتي اعتراض واحتجاج من السادة النواب «وهم ليسوا أنرياء أو ملائكة على أي حال»، حتى تصرخ الحكومة مولولة باعلى صوتها، تستنكي عدم تعاون النواب معها، وأنهم يتصيدون عليها الزلات، وأنهم لا يعجبون العجب ولا الصيام في رجب، وأن الحياة مع مجلس كهذا أصبحت مستحيلة، فهو السبب الرئيس لتعطل التنمية وتوقف المشاريع الكبرى، وأنه قد أن أوان الطلاق والافتراق بينها وبينهم للأبد!

الخل القديم يقول: «ضربني وبكى... وسبقني واشتكى» والحكومة بحق، أفضل من يطبق هذا الخلل، ويجدارق!

زخاري كارايل*



أوباما ونهوض الغرب

إن الانتخابات الأميركية تؤدي عادة إلى نمو في نشوة قصيرة الأمد؛ إذ يعمل الصس الشعبي بالرغبة في التجديد والتشويق إلى احتمالات المستقبل وكأنه جسرعة بالرفعة في الأذربيناليين. بيد أن الشعور الملموس بالارتياح والرغبة في الاحتفال سوف يتضاءل إلى حد كبير هذا العام، بسبب الإحساس السائد بين أفراد الشعب الأميركي بأن كل شيء ليس على ما يرام في أمريكا.

إن البيانات الاقتصادية تكاد تكون ثابتة طيلة الوقت على كابتهما، وليس من المتوقع أن تتحسن قريبا، وبينما تبدو قضايا الأمن الوطني أقل إلحاحا بسبب الأزمة المالية، إلا أنها لم تختلف. نظرا لغموض الموقف في أفغانستان وباكستان والمشاكل المتعلقة في العراق، وإيران، وكوريا الشمالية، فضلا عن ذلك فقد خضعت قوة الرئاسة الأميركية، والولايات المتحدة عموما، لتحولات هائلة أثناء السنوات الأخيرة، الأمر الذي يجعل عصرنا مختلفا عن فترات سابقة حين كان العالم في حالة تغير مستمر وكان الرئيس الأميركي الجديد في مواجهة تحديات عميقة.

حتى وقت قريب، كان من الممكن أن نتحدث عن «نهوض بقية العالم، دون الحاجة إلى التنكهن بتقلص القوة الأميركية، أما الآن وقد بلغت جهود المؤسسة العسكرية الأميركية حدھا الأقصى في العراق وأفغانستان، فضلا عن الموقف المالي الأمريكي المتزايد الضعف، فقد أصبحت الولايات المتحدة في مواجهة خيارات قاسية، وهذا موقف غير مألوف بالنسبة لأي رئيس أمريكي جديد. فحتى أثناء أهلك السنوات بعد حرب فيتنام في أواخر السبعينيات وأوائل الثمانينيات، كان الشعب ساعدا، بأن أمريكا ما زالت قادرة على تحديد خياراتها الاقتصادية دون الإشارة إلى بقية العالم. وكان ذلك يرتبط بميزة التمتع بأضح وانشط اقتصاد على مستوى العالم- والعمل كمصدر لإقراض العالم. لا أكثر.

ومن عجيب المفارقات أن الرئيس الأمريكي الذي أشرفت ولايته على الانتهاء، جورج دبليو بوش الأحادي الزعة، يعزز استضافة مؤتمر متعدد الأطراف لمناقشة إعادة صياغة النظام الاقتصادي العالمي في الخامس عشر من نوفمبر. وبينبنا هذا عن الموقف النسبي الأمريكي

الجريدة.

العدد 456 / الأحد 9 نوفمبر 2008م / 11 ذو القعدة 1429هـ



لا يمكن القول إن فلانا «مداول» نسبة إلى الدولة، ولا يقال فلان «مبالد» نسبة إلى البلد، لكننا نقول: فلان «مواطن» نسبة إلى الوطن والمواطنة، لأن هذا الانتساب هو الأسسى والأوثق عند الربط بين الإنسان والكيان الذي يعيش فيه.

الجدل جزء من النجاح، بمعنى أن اختلاف الناس عليك بين مؤيد ومعارض لما تقول أو تفعل، يدل على أنك تؤدي عملا يحظى باهتمامهم ومتابعتهم بغض النظر عن «النسبة» في التأييد أو المعارضة، وهو ما ينطبق على برنامج «مانشيت» الذي يشرف عليه الزميلان محمد الوسيحي وسعود العصفور تقديمًا وإعدادًا.

التساؤل الذي كان عنوان الحلقة الماضية من البرنامج «هل الكويت دولة مؤقّته»، استفز شريحة كبيرة من المشاهدين، والكتاب، والمدونين، فبات مثار حديثهم على مدى الأيام السابقة، وهو -أي العنوان- اختير بجرافية ومهنية عالية، من وجهة نظري لسببين: الأول أنه كان عامل جذب إضافي لعدد المشاهدين، كونه عنوانًا «محفزًا» للمتابعة، بل المشاركة في الحلقة أيضًا، والسبب الثاني وهو الأهم، أن العنوان كان: هل الكويت «دولة مؤقّته»؟ ولم يكن هل الكويت «وطن مؤقت»؟ فهناك فرق كبير بين الدولة والوطن.

الدولة هي الحكومة ووزاراتها ومؤسساتها، وهي مجلس الأمة والسلطة القضائية، ومؤسسات المجتمع المدني، والقانون والنظام والمباني والطرقات، وما إلى ذلك من المظاهر الأخرى، التي قد تتبدل أو تتغير يوما ما، أما «الوطن» فهو الانتماء والولاء، شعورا وسلوكًا وممارسة، وهو ثابت لا يزول.

لا يمكن القول إن فلانا «مداول» نسبة إلى الدولة، ولا يقال فلان «مبالد» نسبة إلى البلد، لكننا نقول: فلان «مواطن» نسبة إلى الوطن والمواطنة، لأن هذا الانتساب هو الأسسى والأوثق عند الربط بين الإنسان والكيان الذي يعيش فيه، ويوم أن انتشر أغلب الكويتيين في كل أرجاء المعمورة إبان فترة الغزو، كانوا بلا دولة، ولكن كان

وما شأن العرب بأوباما؟!



متابعة المواطن العربي للانتخابات الأميركية تخفي في ثناياها حزمة افتقاده الحرية والديمقراطية والتنافس الشريف على السلطة بقنوات دستورية، وليس بأيأت وأسلحة... ومن الأعراض المرضية لهذه المتابعة تعلقه بتغيير يأتيه مجانا من «أوباما» ليخلصه من اليأس.

أول العمود: الحديث المتكرر عن سحب وإعطاء، ثم سحب الجنسية يخدش سيادة الدولة، والجنسية أحد رموز السيادة.

علاقة العالم العربي بالانتخابات الأميركية الأخيرة، وهي تاريخية، يحكمها رباطان، الأول نفسي، جعل المواطن العربي يتابع بشغف مجريات الانتخابات وهو على يقين بفوز أوباما، لأنه رئيس جديد بكل المقاييس، ويتحسر وهو يشاهد قمة الديمقراطية في مجتمع بدا وكأنه عازم على إزاحة العنصرية تجاه لون «أوباما» وجنس «الباين».

أما الرابط الثاني، فهو تعلق الشعب العربي بأي شخصية جديدة تتسيد الحكم سواء في أمريكا أو في إسرائيل، فنصبح هناك آراء واقتسامات، فريق يؤيد هذا المرشح وفريق يؤيد منافسه، وهم بذلك

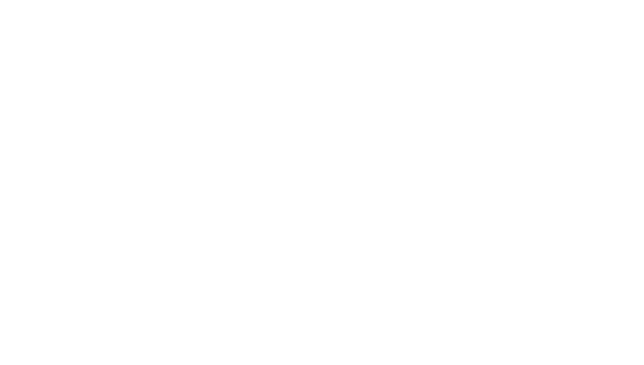

لهم وطن يعيش في قلوبهم اسمه «الكويت»، لم يستطع العراقيون نزعهُ بعد أن دمروا كل معالم «الدولة»، وبالتالي فإن التساؤل حول «وقتيّة» الكويت كدولة بمفهوم الدولة الذي تحدثنا عنه، هو تساؤل مشروع لا يجب أن يتعامل معه البعض بحساسية المفرطة كما حدث في حالة الوسيحي وبرنامجِه، الذي اتفق معه في كل كلمة قالها خلال تلك الحلقة، لأن واقعنا يقول ذلك قبل أن نتطرق به نحن.

أن ينأم ياسر الصبيح وآخرون معه وهم كويتيون، ويصحوا وهم غير ذلك، فإننا في دولة مؤقّته... وأن تكون المواطنة والانتماء للوطن مادة للابتزاز والمساومة، فإننا في دولة مؤقّته... وأن تصبح المراسيم الإمبرية الموقعة من صاحب السمو عرضة للتسويات السياسية، فإننا في دولة مؤقّته... وأن تكون ممارسات الحكومة والمجلس معا عاملين من عوامل شق الوحدة الوطنية وتعزيز الطائفيّة، فإننا في دولة مؤقّته... وأن تحدث سرقات واختلاسات وعمولات في كل مشروع حيوي بشيد، فإننا في دولة مؤقّته... وأن تمر فترة الارتفاع الجنوني لأسعار النفط دون إحداث ثورة في البنية التحتية من تعليم وصحة وغيرها، فإننا في دولة مؤقّته... وأن يحارب أصحاب الرأي والمشورة وقرب أصحاب العقول الخاوية من مراكز اتخاذ القرار، فإننا في دولة مؤقّته... وأن يلعب الأزرق في «السكة» بدلا من «الساحة» بسبب صراعات الديكة، فإننا في دولة مؤقّته... وأن تهرب استثمارات وأموال كبار تجار البلد إلى الخارج، فإننا في دولة مؤقّته.

انظروا إلى مباني ومرافق الوزارات، وانظروا إلى حال مؤسسة الخطوط الجوية الكويتية، وانظروا إلى مستشفياتنا، وانظروا إلى جامعتنا الوحيدة، وانظروا إلى شواطئنا، وانظروا إلى برنا، وانظروا حتى إلى أغانينا الوطنية، والتفتوا يمينا ويسارا خلال تجولكم بسياراتكم لتتأكدوا بأن كل ما حولكم «موقت».

نعم يا سادة إن تحدثنا عن دولة، فنحن نعيش ربما في الدولة الوحيدة في العالم التي «تسرق نفسها بنفسها»، وقد تزول مظاهرها يوما ما، أما إن تحدثنا عن «وطن» فهو باق في قلوبنا رغمًا عنهم، فالوطن لنا، والدولة لهم.



تطلبون التغيير الذي سينعكس -كما يظنون على- أحوالهم التعيسة التي يتسبب فيها حكاهم.

«أوباما» لن يكون «أسود»، فهو أميركي مطلوب منه تحقيق القيم الأميركية التي أفتقدھا الشعب الأميركي طوال فترة حكم بوش الابن، وهو لم يظنق في حملته الانتخابية بأي إشارات عنصرية لكسب الأصوات رغم معاناة السود في المجتمع الأميركي «مشكلون كمشال ستة أضعاف السجناء البيض الأميركيين» لكن عاطفة الشعوب كانت هي التي تنضج عنصرية، وماتت إلى المرشح الجديد في أشياء كثيرة: التفكير ولون البشرة والسن والخُطاب.

العرب هانئون في هذا العالم المتغير، نائمون في العسل، يريدون المن والسلوى على طبق أميركي، وهذا هو الوم، فالتغيير يجب أن ينطلق من المنطقة العربية نفسها بالاحتكام إلى شرعة حقوق الإنسان والديمقراطية وإعلاء شأن الإنسان في بلداننا العربية وتقدير الثروات الطبيعية الهائلة التي لا تتوافر لأي من شعوب العالم الأخرى.

العالم العربي اليوم من يمبئه إلى يساره ومن شماله إلى جنوبه يئن في العراق وسورية ولبنان والسودان والجزائر... حروبا وفقرا لا يبدو لهما نهاية، فكيف بدولة كالولايات المتحدة الأميركية أن تضع يدها بإيداء مرضية منسّخة؟ وكيف ستحترم إسرائيل الدول الحبيطة بها وهي تحيد المؤامرات لبعضها بعضا في مسارب لبنان والعراق؟!

«إن الله لا يغير ما بقوم حتى يغيروا ما بأنفسهم!» ولندع أوباما في حاله.



PROJECT SYNDICATE
A ASSOCIATION OF
INDEPENDENT
RESEARCHERS

المال، نجحت في إنشاء بنية أساسية قوية من الطرق وشبكات الطاقة والموائى والسكك الحديدية، والتي سوف تخدم اقتصادها المحلي لعقد من الزمان. وفي الوقت نفسه تستطيع الصين أن تستخدم احتياجاتها من النقد الأجنبي والتي بلغت تريليوني دولار كأداة لتخفيف الصدمة حين يتمكن الركود من اقتصاد الولايات المتحدة والاقتصاد العالمي. قد يتباطأ النمو الاقتصادي في الصين نتيجة لضعف صادراتها إلى الولايات المتحدة وأوروبا، إلا أنها في الحقيقة أقل اعتمادا على هذه الأسواق مما يفترض أغلب الناس.

الآن تدور الأحاديث حول كساد عالمي حاد وطويل الأمد. ربما، ولكن السيناريو الأكثر ترجيحا يتلخص في استمرار الركود في الولايات المتحدة وأوروبا وتحول النقل الاقتصادي نحو آسيا على نحو أشد تسارعا. والحقيقة أن أجزاء قليلة من آسيا مكتشوفة بنمويا أمام العواقب المترتبة على انكماش فقاعة الائتمان، فضلا عن ذلك فإن دقات الموازنة لدى البنوك والشركات الآسيوية ليست أنخلف كثيرا من نظيراتها في أماكن أخرى من العالم. أجل، لقد استنادت العديد من الشركات بما يتجاوز قدراتها، وبعض البلدان مثل كوريا أصبحت أكثر عرضة للخطر من غيرها في هذا السياق. بيد أن الصين، وهي المستثمر الرئيسي في آسيا، لم تنزلق إلى ذلك المستنقع، وفي هذا العالم، حيث يتساقط الجميع تباعا، فإن من يظل واقفا إلى النهاية سيكون هو صاحب القامة الأطول بطبيعة الحال.

سوف تظل الولايات المتحدة تشكل جزءا قويا من الاقتصاد العالمي، ولكن مهمة الملقاة على عاتق الرئيس الأمريكي الجديد الآن تتلخص في التعرف على مواطن القوة الدائمة وتقبل الحدود الجديدة، والحقيقة أن الرئيس المنتخب باراك أوباما أظهر قدرا كبيرا من البراغماتية والواقعية، ومن الواضح أنه يدرك أن تقبل الحدود ليس ضعفا؛ وأن رفض الاعتراف بالواقع هو الضعف بعينه.

«رئيس مؤسسة ريفر توايس للبحوث (River Twice Research) وزميل مشارك لدى جمعية آسيا، «بروجيكت سنديكيت» بالاتفاق مع «الجريدة»

ما أجمل السلفيّة!



د. ساجد الصديقي

sajed@sajed.org

الأخطاء التي تفتقرها الجماعات السلفية، أو أفرادها أو حتى الأفراد السلفيون المستقلون، ليست أخطاء في الفكرة السلفية، إنما أخطاء في فهم هؤلاء لهذه الفكرة وفي أسلوب تطبيقهم لها وطريقتهم في التعبير عنها.

أجمل ما في «السلفية» أنها ليست حزبا أو جماعة يعينها، فالسلفية وبعيدا عن كل ما تعلق بها أو أُضيف إليها من معان ودلالات سياسية وحركية وفكرية حديثة هي فكرة سهلة تعني وبكل بساطة اتباع منهج النبي صلى الله عليه وسلم التابع من كتاب الله، وهو المنهج الذي سار عليه أصحابه من بعده. السلفية ليست فكرة يحكرها تيار بعينه ولا تنظيما سياسيا وأحدا لا يقبل وجود غيره، بل هي فكرة واسعة رحبة، ولذا فمن الممكن أن نجد في العصر نفسه وفي البقعة المكانيّة نفسها أكثر من جماعة تقول جميعها بأنها جماعات سلفية. السلفية ليست جماعة سياسية كما جماعة «الإخوان المسلمين» مثلا، لأن المرء إما أن يكون مع جماعة الإخوان تنظيما، وإما ألا يكون معهم. صحيح أن هناك أنصارا كثيرين لجماعة الإخوان ممن لا ينتمون إليها تنظيما، ولكنهم في النهاية لا يعتبرون من أفراد الجماعة، في حين أن من الممكن أن يكون المرء سلفيا ولا ينتمي إلى أي جماعة سلفية معروفة. إن الأخطاء التي تفتقرها الجماعات السلفية، أو أفرادها أو حتى الأفراد السلفيون المستقلون، ليست أخطاء في الفكرة السلفية، إنما أخطاء في فهم هؤلاء لهذه الفكرة وفي أسلوب تطبيقهم لها وطريقتهم في التعبير عنها. فظاظة بعض هؤلاء وتحجرهم وغلظتهم في التعامل مع شرائح الناس المختلفة ودرجات الواقع من حولهم، وانشغالهم بالجزئيات والتوافه على حساب القضايا الكبرى المرتبطة بأمال الناس والأهم، لا ترجع لمأبوية الفكرة السلفية ولا لكونها غير صالحة للعصر الحديث والمستقبل، بل لكون هؤلاء البعض هم من فشلوا في تمثيل السلفية الصحيحة وفي التعبير عنها، وأسأؤوا إليها من حيث لا يشعرون، بل هم يظنون أنهم يحسنون صنعا! خلاصة القول إن من حق أي شخص أن يقول إنه سلفي، ولا يحق لأي كان أن يرفض ذلك بدعوى أنه ليس منتسبا لهذه الجماعة السلفية أو تلك، السلفية في فهم للدين وللحياة استنادا إلى منهج النبي وأصحابه دون وصاية من شخص أو جماعة أو جمعية، وتقوم المحاجة في النهاية على مدى قرب هذا الفهم وبعده عن الدين الصحيح وفق ما جاء في كتاب الله وسنة نبيه صلى الله عليه وسلم، وأما السلفية بمعنى أن تكون حزبا خاصا له مميزاته ويضلل أفراده سواهم؛ فهؤلاء، كما قال ابن عثيمين رحمه الله تعالى، ليسوا من السلفية في شيء!



نادية علي الشراح



هل زواج أوباما من ميشيل باطل؟

لا يهم أن نقول إن زواج باراك من ميشيل باطل، فما نخشاه هو أن يخرج علينا أحد «الملالي» مثل صاحبتنا الذي أهدر دم المطرب عبدالله الرويشد، ويفتي -لا بض فوه- بإهدار دم باراك أوباما.

عندما أصبح كارلوس منعم رئيسا للارجنتين، وكان مسلما من اصل عربي تحول إلى المسيحية لأسباب سياسية، قيل يومها إن زواج منعم باطل، بدعوى أنه مسلم مرتد. وما حدث في انتخابات الرئاسة الأميركية ليس بعيدا عما حدث في الأرجنتين، فالرئيس الأميركي المنتخب اسمه الكامل هو باراك حسين أوباما، وهو ابن مهاجر مسلم من كينيا، وأمه لاحقا تزوجت من مسلم إندونيسي وعاشت في إندونيسيا، وكونه رئيس أقوى دولة في العالم، لا يهم أن نقول -من باب التندر- إن زواج باراك من ميشيل باطل، فما نخشاه هو أن يخرج علينا أحد «الملالي» مثل صاحبتنا الذي أهدر دم المطرب عبدالله الرويشد، ويفتي - لا بض فوه- بإهدار دم باراك أوباما.

باراك أوباما أسود، ومن أب مسلم، ومهاجر من بلد فقير، كينيا، ويمكن وهو الفقير من نيل أعلى شهادات القانون من أفضل جامعات العالم، هارفارد، وبعد أن ينتخب سيناتورا حديثا، ينتزع ترشيح الحزب الديمقراطي لأعلى مناصب العالم بالفوز على زوجة رئيس سابق وسيناتورة نيويورك، ثم يفوز بفارق مريح برئاسة الولايات المتحدة الأمريكية. وبعد درج طبيعي في الاحتراق بتعيين وزير للدفاع، ووزيرة للخارجية من أصحاب البشرة السوداء، كم هو طريق طويل ووعر، وكم هو زمن قياسي ذلك الوقت الذي استغرقته الرحلة لاجتيازَه، وذلك لن يحدث سوى في بلد عظيم، ومن قبل إنسان شديد التفوق، فالاستثناءات الكبيرة نادرة التحقق، وإلا ما كانت استثناءات، فالولايات المتحدة القوة الأكثر ليبرالية في العالم لم تحكّمها امرأة مثلا، والاستثناء الكبير هو أن يحكّمها ويارادة ناخبها رجل نصف أسود، رجل فقد نصف أصله الأبيض عندما ماتت جدته البيضاء في هواي قبل يوم واحد من الانتخابات، وركضت جدته السوداء في كينيا بعد يوم واحد من انتخابه رئيسا. وربما لا يكون فوز باراك خبيرا سعيدا بالنسبة لنا، فهو يريد القدس عاصمة لإسرائيل، وهو ما لم يقله أولمرت الذي قبل بتقسيم القدس، وهو أيضا يريد الاستغناء عن نطق الشرق الأوسط لأنه من أموال أميركية عند شرائته تذهب إلى من يكرهونهم. وربما يذهب باراك المشدوه بالفوز التاريخي إلى أبعد من ذلك، فتمتع لديه عدة الذنب من الانتماء غير المباشر لهذه البقعة من العالم، إلى ظلها لإثبات العكس، وعلينا ما دمنا ضعافا، تلقى الضعفاء.

ولكن هذا كله يجب ألا يحجب عن ناظرنا روعة نظامهم الديمقراطي، وبشاعة ما يروج لدينا عن هذا النظام، وما نسمعه هذه الأيام من الترويج لتطبيق نتجوتنا، وهو الثروة الوحيدة التي حفظت تماسكتنا عندما فقدنا بلدنا، وعادته الديمقراطية إليها.

إن علاج الديمقراطية هو بالتأكيد القاطع على ألا خيار آخر سواء، واستكمال أدوات الحكم الديمقراطي كلها، وأهمها احترام الحريات الشخصية، فالبدل سيكونchutz الأمن السري، ومصيره ونحن معه الكارثة، أو حكم «ملالي» الحظف حتى يصبح قتل الأطفال جهادا، وإهدار دم الغار فنوى قيمة.

التوزيع:
شركة المجموعة التسويقية
للدعاية والإعلان والنشر والتوزيع ذ. م.م.
تلفون: 24919620 - فاكس: 24839487

الإعلانات:

شركة الوقت الدولية للدعاية

والإعلان

تلفون: 22495104/5/9/7

فاكس: 22495107

د. مصطفى الباد ***ألمانيا كمان وكمان (1-4): برلين العامرة!**

يستلقت انتباهك في ألمانيا المستوى الفكري الراقى الذي تدار فيه المناقشات السياسية، فلا مكان هنا للديماغوجية الإعلامية السائدة في الشرق الأوسط، والمشاهد هو الحكم على قدرة السياسيين في اجتذاب أكبر قدر من المؤيدين.

تحلق الطائرة فوق برلين العامرة فيحقق قلبك، مثلما حقق عشرات المرات من قبل، عند رؤية حاضرة الألمان الكبرى التي تحيط بها الغابات والحدوات من كل الجوانب، تهبط بك الطائرة أخيراً في مطار برلين فتلاحظ فوراً الدقة وحسن الترتيب الألمانيين، وهما ليسا مقتصرين على المطار، بل يمتدان إلى مناحي الحياة الألمانية الصارمة بعض الشيء ولكن المنضبطة والمنظمة والمرتبطة في كل الأحوال. تنتهي الإجراءات في أقل من نصف ساعة، فتخرج من المطار إلى الفندق وتكرات سنوات الدراسة تعود إلى مخيلتك وكان عقارب الساعة قد عادت هي الأخرى خمس عشرة سنة إلى الوراء. تتحق السيارة طريقتها في هدم من المطار وحتى الفندق؛ وينتهي المشوار دون أن تسمع صوت أبواق السيارات المميز للكثير من المدن العربية الكبرى. تبلغ مساحة برلين 890 كيلومتراً فقط يسكنها أقل من ثلاثة ملايين وأصغر من ويبلغ حجم الناتج المحلي الإجمالي لبرلين وحدها نصف من مئة مليار دولار.

تستمتع بعشمة الألمان المحببة حينما يخلطوك أنت القادم من الشرق الأوسط بشركت الذاكرة ومالملك العربية وأنت تتحدث اللمغة الفصحى محبباً أو مستعلماً عن تفاصيل ما. وعلى الرغم من أن ملايين الأجانب يعيشون في ألمانيا خصوصاً من الجالية التركية الكبيرة (بعض في برلين لأجني سبعة الأمان). فإن المجتمع الألماني لا يخفي أنه مازال، بعد عقود طويلة من العيش المشترك مع الأتراك المهاجرين، بحاجة إلى التعلم من حواضر عالمية أخرى أكثر افتتاحاً على ثقافات العالم المختلفة مثل باريس ونيويورك. وبالرغم من ذلك يبدو أن برلين قد تغلبت على آثار التقسيم إلى جزء شرقي وآخر غربي في أعقاب الحرب العالمية الثانية حتى انتهاء الحرب الباردة التي يورج لنهائها بسقوط «سور برلين». أصبحت الفوارق في العظمة والخدمات بين الشرقيين الشرقي والغربي تكاد لا ترى، وانتقل وسط المدينة الآن إلى الجزء الشرقي سابقاً والذي شيدت فيه خلال سنوات قليلة ناطحات سحاب ترمز للواقع البرليني والألماني الموحد من جديد. تعد اللقمة والنظافة الألمانية مضرِب الأمثال، ولكل شيء في حياتك اليومية في ألمانيا قانون ينظمه، حتى الجسر الصغير بالحديقة العامة علفت عليه لافتة كتب عليها «نظام استعمال الجسر». الهدوء مقدس في ألمانيا ويعد الساعة العاشرة مساء لا يمكن -بهم القانون- تشغيل المسألة الكهربائية لأنها قد تززع الجيران، أما القمامة فتفرد لها كل بنائية ثلاثة صناديق كبيرة تنتصب في الساحة الخلفية؛ واحدة للقمامة وأخرى للورق والورق المقوى والخالصة للزجاج. بمعنى أن المواطن الألماني الذي يريد التخلص من قمامته سيكون عليه أن يفرض القمامة لكي يسهل نقلها وتدويرها منذ اللحظة الأولى. هذه المرة لاحظت أن الصندوق المخصص للزجاج أصبح مقسوماً إلى نصفين أحدهما للزجاج الأبيض والنصف الباقي للزجاج الملون، أي أن عملية التخلص من القمامة قد أصبحت أكثر تعقيداً وبما يناسب التقدم الصناعي والاستهلاكي في ألمانيا.

تفتح التلفاز الألماني يوم وصولك في موعد النشرة الإخبارية الرئيسية فتجد موضوع الأزمة المالية مسيطراً إلى درجة الاستحواد على النشرة، مرة من ناحية تأثيراته على الاقتصاد الألماني، وأخرى من جانب تداعياته السلبية على سوق العمل الألمانية، ومرة ثالثة من حيث تأثيراته السياسية على الاتحاد الأوروبي وقدراته التنافسية في مقابل الولايات المتحدة الأمريكية. وفي كل مرة تحليل رصين وأرقام وبيانات ورسوم توضيحية.

يستلقت انتباهك مثل كل مرة سابقة المستوى الفكري الراقى الذي تدار فيه المناقشات السياسية في ألمانيا، فلا مكان هنا للديماغوجية الإعلامية السائدة في الشرق الأوسط، والمشاهد هو الحكم على قدرة السياسيين في اجتذاب أكبر قدر من المؤيدين عبر التحليل المقتن والحجج المنفحة والحلول القابلة للتطبيق وليس النبل من أشخاص الخصوم مثلما هي الحال في كثير من المساجلات الفكرية العربية. تتأكد للمرة الألف أن الصراع الفكري في ألمانيا منذ انتهاء الحرب الباردة وحتى اللحظة مازال دائراً على ثنائية «الليبرالية الجديدة» في مقابل «الاشتراكية الديمقراطية» ذات الرصيد التاريخي الكبير في أوروبا عموماً وفي ألمانيا خصوصاً.

* مدير مركز الشرق للدراسات الإقليمية والاستراتيجية - القاهرة.

ياسين الحاج صالح ***القرضاوي وخصومه: من الأمة الدينية إلى الأمة السياسية (3-5) السياسة توحد والدين يفرق**

إن تشكيلا اجتماعيا تاريخيا أوسع طاقة استيعابية مثل الوطنية والقومية هو ما من شأنه أن يهذب النزعات الاستيعابية المتناصلة بصورة حتمية في الدين، فيما من شأن التمرکز حول الدين أن يثير النزعات هذه حتى ضمن المجتمع وضمن الدين نفسه.

سقط جمال عبدالناصر فصعد بعده بأقل من جيل نجم أسامة بن لادن، والموجة التي حملت الشيخ أسامة كانت حملت قبله الشيخ يوسف القرضاوي. إن الفكر الذي يتحدث اليوم عن «ملة ناجية» و«رافض...» ليس عاجزا عن توحيد العرب والمسلمين فقط، بل هو متولد بصورة مباشرة عن أزمة القيادة في مجتمعنا المعاصرة.

منذ السبعينيات، إذن، أخذت الحساسة السنية التي خسرت تشكلها العربي تنجح نحو التطرف، أو تستسلم للتطرف الذي كان نمّا في أوساط الإخوان المصريين في ظل الحكم الناصري نفسه. يشهد على ذلك التخططات الإسلامية جميعاً، خصوصاً «القاعدة» والتيارات السلفية الجهادية، لكن بما فيها الإخوان المسلمون ووسطيتهم المفضرة... فاعتدل الإخوان والشيخ القرضاوي هو اعتدال ذاتي، فيما فكرهم ما قبل الحداني والمغلق دون الحدائنة يحثف بمثل أفعى أبوي، يتلجج أمام المساواة بين المواطنين ويقيد النساء ويقمع الجنسية ويتشكك في الثقافة والإنسانيات والفن ولا يرتاح للغمع والفرح، ما يعني أنه فائق التطرف بمقاييس العصر. وهو ما يدل في رأينا على فقد السنيين طاقة الهيمنة والنجاسهم في دائره رد الفعل، ما يعادل قولنا إنهم تحولوا إلى طائفة، ولعلنا نستبق خلاصة هذا المقال بالقول إن الاعتدال السني الوحيد الممكن هو الذي لا يقوم على أرضية دينية، سنية، لا يسعها إلا أن تكون فئوية أو طائفية في مجتمعنا المعاصرة. وليست إلا صيغة أخرى للأمر نفسه أن نقول إنه ما من اعتدال ممكن دون نقلة كبيرة في الفكر الإسلامي، تفتحه على الحدائنة (حرية الاعتقاد بخاصة) وتجرده من مطامحه السيادية، وذلك في إطار الدولة الوطنية القائمة.

ولا يبرهن المثال الإيراني على عكس ما نقول لأن الشيعية هي أساس القومية الإيرانية اليوم بصورة تفوق بما لا يقاس وضبح السنية في الحركة القومية العربية. لقد استطاعت هذه، وبسبب تكوينها الأكثر ثباته (أكثرية العرب مسلمون سنيون، وأكثرية المسلمين من السنيين)، أن تتكلم بالأحرى على «الإسلام» لا على السنة. ورغم أن إيران وحركتها القومية الصاعدة تفعل الشيء نفسه

الجريدة.**رؤى****ياسر عبد العزيز *****«الخواجة» إذ يفلس**

في مطلع العام 2006، سعت شركة موائى دبي العالمية الإماراتية إلى امتلاك منشآت في ستة موائى أميركية رئيسة عبر استحوادها على شركة «بي أند أو» البريطانية، مقابل 6.8 مليارات دولار، وهو الأمر الذي واجه معارضة قوية من أعضاء الكونغرس الأميركي، أعربوا عن مخاوفهم من أن «منح شركة ملوكة لحكومة عربية السيطرة على منشآت بموائى أميركية سيمثل تهديداً للأمن القومي» لديهم.

أجهت الصفقة بالطبع، وتمت تسوية الأزمة باتفاق موائى دبي مع شركة أميركية على بيعها عملياتها في الموائى الأميركية، بعدما تخلت عن السيطرة عليها في وقت سابق لتهدئة المخاوف الأميركية، التي ظهرت سافرة وملحة في الجهاز البيروقراطي والإدارة والقضاء والكونغرس والصحافة والأوساط الشعبية. كثيرا ما ترددت التحذيرات في المحافل الغربية من رأس المال العربي، ومفادها أن «العرب الذين أتروا من مدفوعاتها عن استيراد النفط، اكتنزوا في الثروات في صنابيرهم السيادية، وبعدها كان أقصى ما يحلمون به أن يضعوا أموالهم في بنوكنا، أو يشتروا منتجات من مصانعنا، صاروا يشترون البنوك والمصانع بأكملها، لم ينفق للإمارات وقتها أنها حليف استراتيجي للولايات المتحدة الأميركية في المنطقة، أو أنها أحد عوامل الاستقرار في الشرق الأوسط، وأن اتفاقية تعاون عسكري تربط البلدين، وحجم التبادل التجاري بينهما قياسي ويزايد باطراد، ولا حتى كونها أحد كبار مستوردي السلاح الأميركي، خصوصا بعد صفقة القرن، التي اشترت أوبوتي بموجبها طائرات «إف 16 بلوك 60، أميركية بقيمة زادت عن سبعة مليارات دولار.

ظلت التحذيرات تتصاعد، والكثير من الفرص الاستثمارية الواعدة يضع على دول الخليج العربية، والنفس المجمع المالي الغربي إزاء الأموال السيادية الخليجية تحديداً بين اتجاهين رئيسين؛ أولهما يرفض السماح باستثمار هذه الأموال في الاقتصاد الغربي وفق قواعد الحرية الاقتصادية وليبرالية السوق المزعومة، وثانيتها مقبل بعض هذه الأموال جزئياً وفق أطر مقننة وعبر سياسات تجعل حركتها محدودة ومقيدة على عكس فلسفة اقتصاد السوق.

يقول المثل المصري الدارج: «إذا أفلس الخواجة، فتنش في دفاتره القديمة»، والخواجة، اليوم بات في موقف لا يجسد عليه بالفعل، فوفق أفضل التقديرات لن تقل خسائر الأزمة المالية العالمية عن ثلاثة تريليونات دولار، تتحمل الولايات المتحدة وحدها نحو نصفها، وهو أمر سيدفع مئات البنوك والشركات والمؤسسات العريقة والضخمة نحو الإفلاس، ويدخل الاقتصادات الرأسمالية العاتية في دوامة أزمة لا تنتشلها منها سوى حلول جريئة ومركبة، مخلصها: «استخدم السياسة لتصلح على الاقتصاد»، «فتش «الخواجة» في دفاتره؛ فوجد أن دول النفط العربية «مققت عائدات تجاروت التريليون دولار، من جراء ارتفاع أسعار النفط في السنوات الأخيرة، وأن صنابيرها السيادية باتت تحتكم على ثروة تقدر بنحو ثلاثة تريليونات دولار، وأنها في حال من الضعف والهشاشة تسمح بالحصول منها على جزء من تلك الأموال عبر ضغوط، مهما كانت «غير أخلاقية وفاسدة، وفق تعبير شافين، أو وعد، مهما كانت وهمية وزائفة وفق الكثير من المحللين.

بدأت السياسة الغربية الرامية إلى استخدام المال الخليجي في حل الأزمة بالكثير من التسيريات والإحصاءات والتحليلات عن تضخم المحافظ المالية لدول الخليج العربية، وربطها بالارتفاعات «المبالغ فيها» في أسعار النفط، ووصل الأمر في بعض الأحيان إلى الإغراء بتلك الدول والتعرض عليها سياسياً، ومن ذلك أن تزامن نشر تحليلات وافتتاحيات في الكثير من وسائل الإعلام العالمية المهمة عن أن «بعض صناديق الثروات السيادية الكبرى في الشرق الأوسط ظلت تكتنز الأموال في وقت تعاني فيه أسواق الأسهم العالمية من الاضطراب»، كما نشرت «نيويورك تايمز» في عهدها الصادر في 13 أكتوبر الفائت.

ثم ما لبث أن حل روبرت كيميت نائب وزير الخزانة الأميركية في جولة بالمنطقة في الأسبوع الأخير من الشهر نفسه، مشجعاً دول الخليج على الإسراع بضح المال في أريدة الاقتصاد المازوم. وجاء غوردون براون رئيس الوزراء البريطاني خلفه في جولة شملت السعودية والإمارات وقطر، تحت عنوان أكثر جاهة: «دور لدول الخليج العربية في إدارة الاقتصاد العالمي إذا ضخحت أموالاً لمواجهة الأزمة»، قبل أن يرحب وزير أعماله بيتر ماندلسون بـ«أموال الصناديق السيادية» تحديداً، في خطاب بدأ أنه موجه للغرب ليقبل هذه الأموال.

ستغلب السياسة على الاقتصاد، تلك طبيعة عالمنا وفق دينامية العلاقات الدولية السائدة فيه، وستذهب الأموال بالفعل، بل إن بعضها بالفعل ذهب أو في طريقه إلى هناك. ستدفع السياسة الغربية دول الخليج، ومعها ما تيسر من أعضاء «أوبك»، إلى عدم خفض الإنتاج النفطى، لتتجه الأسعار نحو مزيد من التراجع، وستحصل على عشرات المليارات في صورة مساعدات ومنح خصوصاً لصندوق النقد الدولي، في مقابل التلويح بملقوى التشميرية المعتدلة والاقتصاد العالمي «الوهي» مستخدمة ضغوطاً تشمل الأدوات الخشنة والتهديدات المحتملة.

لا تستطيع دول الخليج مواجهة هذه المطالب والضغوط، رغم أنها خسرت نحو ثلث ثرواتها السيادية في تلك الأزمة، ورغم أنها تعرف أن جزءاً من الأموال الذاتية ي يعود، لكنها تستطيع أن تركز مساعداتها في شراء حصص في أكثر الأصول الغربية المتاحة جاذبية وجدوى، وأن تنتشط في توسيع استثماراتها في تلك البلدان التي لم تستجب لإغواءات «الخواجة» وديناميات «اقتصاد الكازينو»، فظلت أقل تضرباً من غيرها جراء خسائر الأزمة وتدابعتها.

* كاتب مصري

**بدر عبد الملك *****كشمير الأغنية الضائعة في جبال هيمالايا 3-3**

الوطني وبرنامجه السياسي، ففي الوقت الذي كانت تيارات وقوى كشميرية تستعد للحوار السياسي للامبارادات الباكستانية والترحيب الهندي، فتح مسلحون في الثاني من يناير 2004، النار على محطة للقطار مكتظة بالمسافرين في جامو في الجزء الهندي من كشمير فاصابوا ستة بجراح، كما تسبب الهجوم بفرار المسافرين المدنيين والعزل وترك أمتعتهم، وفسر المراقبون والمحللون السياسيون أن هذا الهجوم قبل يوم من زيارة رئيس الوزراء الهندي إلى باكستان كأول زيارة من نوعها منذ أربع سنوات على أنه رسالة من المتشددين.

في العام نفسه، كان الرئيس الأميركي يناقش مع وزير الخارجية الهندية باشاوانت سينها في واشنطن علاقتهما في ما يتعلق بالتكنولوجيا النووية ذات الأغراض المدنية وتجارة التكنولوجيا المتقدمة، وفي اللقاء نفسه رحب الرئيس الأميركي بحالة الانفتاح بين الهند وباكستان، وكسر الجمود الذي جمع قادة البلدين. وكان اللقاء الهندي-الأمريكي صدمة تاريخية تلقتها العناصر المتشددة في كشمير بقدانها حليفاً استراتيجياً لمرحلة الحرب الباردة، وعليها أن تنتظر المزيد من الضغوط، فقد ناقش الطرفان الخطوات المستقبلية للشراكة الاستراتيجية بين الهند والولايات المتحدة، وفي ذلك اللقاء قال وزير الخارجية الهندي: «إن العلاقات مع أكبر ديمقراطية في العالم وأقوى دولة في العالم أصبحت في أفضل حالاتها» وأضاف «إن طبيعة ومستوى وسرعة الحوار لا مثيل لها في علاقتنا الثنائية»، بينما قال الرئيس الأميركي «إن الهند والولايات المتحدة قد أصبحتا شريكين في الحرب على الإرهاب، ونحن نعمل من أجل ازدهار والسلام الدوليين».

مثل هذا الحديث له مغزاه ودلالاته وأبعاده الجيوستراتيجية التي يفهمها الانفصاليون القدماء جيداً، حين كانت لعبة التجاذب الدولية تخلق محاورها وتقسيم الشعوب والبلدان إلى مسكرات وأدوات في الصراع العالمي. اليوم تحولت تلك المنظمات المتشددة، الصغيرة منها والكبيرة، تحت رحمة السندان الباكستاني من جهة والمطرقة الهندية والمجتمع الدولي من جهة أخرى، الذي بات يتحالف لمكافحة

الإرهاب في كل أنحاء العالم. وفي أواخر يناير من عام 2004 وافقت الحكومة الهندية ومجموعة من الانفصاليين الكشميريين المعتدلين على إقامة حوار تاريخي، الحوار عن اتفاق الجانبين على «أن السبيل الوحيد إلى المضي نحو الآمام هو ضرورة إنهاء كل أشكال العنف على كل المستويات»، والمهم في ذلك الحوار ما قاله الجانب الهندي للمقوى التشميرية المعتدلة التي يمثلها مؤتمر حريات الكشميري «إن أمن كل الكشميريين يعد محل الاهتمام الأول للحكومة، وكذلك ضمان عدم انتهاك حقوقهم» ثم أضاف «لقد مثل هذا اللقاء بداية طيبة للغاية»، فبدأ الحوار بداية وبارقة أمل لمعادنات كشمير التاريخية.

وقد راس مولانا عباس أنصاري الوفد المكون من خمسة أعضاء من التيار المعتدل لمؤتمر «حريات» لعموم الأحزاب الكشميرية، وفي الوقت الذي يحاول تيار من تحالف مؤتمر «حريات» إشعال شععة في الظلام هناك فصيل مازال متشدداً يحاول إحراق الغابة، من أمثال سيد علي شاه جيلاني الذي قال «سنمنا الحديث عن بناء الثقة، القضية الحقيقية هي أحلال القوات الهندية لجامو وكشمير، ودون تحقيق تقدم نحو حل المشكلة الأساسية، فإن تناول القضايا الفرعية لن يفيد».

لهذا يظل المازق التاريخي منذ التقسيم الأول لشبه القارة الهندية رهونها شاملاً يعقن ستورا ديمقراطي. ويروّنا المؤلف بتحليل جديد لنورة باكستان ذات الأغلبية المسلمة والأقليات الأخرى أم إلى الهند ذات الأقلية المسلمة والأغلبية الهندوسية؟ وهل بالإمكان أن يعيش كل قسم كشميري في البلد الآخر دون حاجة لتوحيد كشمير المقسمة أم يقبل البلدان بالتنازل عن كشمير لمصلحة قيام دولة مستقلة؟ هكذا ظلت كشمير تردد أغنياتها جميلة أنت يا كشمير كصبية حلوة، تعيسة أنت يا كشمير كارملة صبية».

* كاتب بحريني

كتاب تحت الضوء**جعل الإسلام ديمقراطياً : الحركات الاجتماعية وانقلاب ما بعد الإسلاميين**

المؤلف: عاصف بيات

أصبح السؤال المتعلق بما إن كان الإسلام متوافقاً مع الديمقراطية يطرح كثيراً هذه الأيام، لكن الإجابة عنه في النهاية تكون مثقلة في كثير من الأحيان. وفي هذا الكتاب، يقترح عاصف بيات أن المفاهيم الديمقراطية لا تتعلق بجوهر أي دين أكثر من تعلقها بكيفية ممارسته، وي طرح مقارنة جديدة للإسلام والديمقراطية، موضحاً كيف يمكن أن يؤدي الكفاح الاجتماعي للمنظمات الطلابية والشبابية ومجموعات النساء، والمثقفين، والحركات الاجتماعية الأخرى، إلى جعل الإسلام ديمقراطياً.

يقوم الكتاب الذي بين أيدينا بإجراء دراسة تفصيلية لتلك الحركات الاجتماعية التي استخدمت الدين لإطلاق عنان التغيير الاجتماعي والسياسي، إما لإسفاف الشرعية على الحكم الاستبدادي، وإما على النقيض من ذلك، لبناء إيمان شامل يعقن ستورا ديمقراطي. ويروّنا المؤلف بتحليل جديد لنورة إيران الإسلامية التي اندلعت في العام 1979 وكيف تطورت إلى حركة إصلاحية إسلامية واسعة الانتشار في أوائل القرن الحادي والعشرين، ومدى الخلاف بينها وبين الثورة السلفية الدينية، في مصر. ومن خلال التركيز على الأحداث التي وقعت منذ الثورة الإيرانية حتى

الوقت الحالي، مع تركيز مفران على التعبير الديني الإسلامي، وما بعد الإسلامي والنشاط في كل أرجاء المنطقة، ويستكشف المؤلف العلاقة المتنازع عليها كثيراً بين الدين، والسياسة، والحالة اليومية في الشرق الأوسط. ويروّنا الكتاب بفهم مهم للقلق العظيم لعصرنا الحديث-أي الازدحام العالمي للغضب الإسلامي» ويعرض صورة مثقفة لشرق أوسط ديمقراطي.

النشر: مطبعة جامعة ستانفورد، الولايات المتحدة الأميركية 2007.



ثقافات



بعد فوزه بجائزة «الزياتور» الإيطالية عن روايته «الحب في المنفى»... الأديب المصري بهاء طاهر في حوار حول الثقافة في العالم العربي.

مزاج



قراءة في الدورة الخامسة لمهرجان أيام المسرح للشباب... أين العدالة ومبدأ تكافؤ الفرص في المسابقة الرسمية؟

fitness



لماذا تكثر حالات البدانة؟ وما الطرق لتفاديها؟ وهل تسهم العمليات التثخيفية في خسارة الوزن؟ أسئلة تجيب عنها اختصاصية التغذية ميرا موسى.

سيارات



إطلاق مرسيدس جي أل كاي في الكويت... فئة منافسة جداً في قطاع سيارات الدفع الرباعي المدمجة ذات الاستعمالات الرياضية «أس يو في».

tawabil

توابيل

الأحد 9 نوفمبر 2008 م / 11 ذو القعدة 1429 هـ
العدد 456 صفحة 12 www.aljarida.com



أزياء PAN GIOIA سحر أخاذ

عرضت دار PAN GIOIA التايوانية للأزياء مجموعتها الجديدة لخريف - شتاء 2009، ضمن أسبوع الموضة في العاصمة الصينية بكين. طغت الأناقة والألوان الساحرة على المجموعة، ونوعت الدار في القصات، لا سيما تلك الشبيهة بـ«الهوري»، مما أضفى على الفساتين تالقاً وسحراً أخاذاً.

حوار

«صبرا وشاتيلا» منحة «الزياتور» الإيطالية

بهاء طاهر: حصّة الثقافة في العالم العربي هزيلة!

فاز الأديب المصري بهاء طاهر بجائزة «الزياتور» الإيطالية عن روايته «الحب في المنفى» بعد أن ترجمتها الإيطالية باولا فيفياني، وتعدّ الجائزة من أرفع الجوائز التي تمنحها مدينة كالياري تكريماً للأديب الإيطالي فرانتيسكو الزياتور. طاهر أول عربي يفوز بهذه الجائزة بعد وصول روايته إلى التصفيات.

اختيرت «الحب في المنفى» بحسب بيان الجائزة لتصويرها المأساة الفلسطينية، خصوصاً مجزرة صبرا وشاتيلا في لبنان، عام 1982، ومحامتها للعجز العربي: «نعم... لماذا نذر أنفسنا بأيدينا؟».

حازت الرواية لقب «كاملة الأوصاف» من الناقد الأدبي الراحل د. علي الراعي عندما اختيرت أفضل رواية في معرض القاهرة الدولي للكتاب، لتشهد بعد ذلك مسيرة حافلة من ثناء النقاد وتحصد الجوائز وتصل إلى إيطاليا.

القاهرة - محمد الصادق

صف لنا شعورك بعد فوزك بجائزة «الزياتور» الإيطالية عن روايتك «الحب في المنفى».

سعدت كثيراً بوصول الرواية إلى هذه المرحلة، وشعرت بأهمية تمسك الكاتب برسالته وبالامل.

تحمل الرواية في طياتها هزيمة ومضمونا حزيناً وأحلاماً مجهضة!

يقول تشيكوف «عندما أكتب عن أشياء محرّنة، فأنا لا أدعوكم للبقاء وإنما أدعوكم إلى التفكير في السبب أو الأسباب التي دفعت هذه الشخصيات إلى أن تصبح على ما هي عليه... لا ينتشكك الواقع كما تراه العين الناقدة، لكن نستطيع الاستفادة من النقد في تغيير الواقع، أو تغيير ما نرفضه، من هنا لا يمكن اتهام كتابتي، ولا كتابات أي مبدع آخر بالهزيمة لأنها ليست دعوة للاستسلام، بل هي دعوة للتفكير والتغيير.

يرى البعض أن الكتابة الأدبية أصبحت غائبة وغير مؤثرة؟

الكتابة غير مؤثرة، وثمة من يريد لها ذلك. ما هي حصّة الثقافة في التلفزيون والثقافة الإلكترونية في العالم العربي؟ حصّة رمزية هزيلة جداً، تخضع لأنواع القرابة والرقابة كافة، وغير

تأثير في سطور

روائي مصري حصل على جوائز عربية وأجنبية كثيرة، منها جائزة الدولة التقديرية من مصر عام 1998 وجائزة يونانية عام 2001 عن مجمل أعماله. فازت روايته «خالتي صفية والدير» عام 2000 بجائزة «غيوسبيبي تشيربي» الإيطالية بوصفها أفضل رواية مترجمة إلى الإيطالية. ونال عن روايته الأخيرة «واحة الغروب» الجائزة العالمية للرواية العربية «بوكر العربية» في أولى دوراتها العام الجاري التي تنظمها مؤسسة خيرية في دولة الإمارات العربية بالاشتراك مع مؤسسة جائزة بوكر البريطانية.

كتاب

مفاهيم الليبرتارية وروادها... النظام التلقائي!

نظرة الى مجتمع يدير نفسه بنفسه

بيروت - عادل نصار

صدرت سلسلة «مفاهيم الليبرتارية وروادها» عن دار «رياض الريس للكتاب والنشر» بالتعاون مع معهد كيتو، وهو، بحسب السلسلة، معهد لا يتبع أي حزب ولا يبغي الربح، وعمله تعليمي يسعى إلى طرح آراء صانعي القرار والمراقبين ورجال الأعمال والطلاب ووسائل الإعلام في الشرق، وهو لذلك سينشر مقالات رأي وتقارير خاصة بالسياسات وترجمات لأعمال عالمية مرموقة وجادة من خلال وسائل الإعلام كافة العاملة باللغة العربية.

في الجزء الرابع من السلسلة، المخصص للتعريف بالنظام التلقائي وبفلسفته، ورد في المقدمة أن الرؤية المتعمقة للتحليل الاجتماعي الليبريتاري تكمن في مفهوم النظام التلقائي، إذ يرى المؤرخ رالف رايكو أن الليبريتارية الحقيقية تتحدد بالاعتقاد بأن «المجتمع المدني، أي مجمل النظام الاجتماعي القائم على الملكية الخاصة، يدير بشكل عام نفسه بنفسه».

يشكل هذا الجزء ملخصات كتب فلاسفة كتبوا آراءهم حول الموضوع، في فترات متباعدة وصلت حتى القرن السادس قبل الميلاد، منها مقولات الفيلسوف الصيني لاو تسو، صاحب نظرية «تاو تي تشينغ».

ترجمت أول كلمة من النظرية بمعنى الطريق، وفي ترجمات أخرى «القانون الطبيعي». التاو بحسب استخدامها في النواية تشير إلى طريقة الطرق وقانون القوانين. الحقيقة القصوى، هي في ردها إلى أصلها، وتعني الاتحاد بين متضادين كما يظهر في أمثلة منتقاة من نظرية لاو تسو الذي قال: «على الحكيم (الحاكم) الامتناع عن التصرف، وقبول الخيد والسيئ وإسحاق المجال للناس للتصرف في أعمالهم. أو أقض على الحكيم (الحاكم) وانأذ (قواعد) الحكمة فتتضاعف منفعة الناس مئة مرة».

تشير السلسلة إلى الاقتصادي البارز آدم سميث الذي تتبع دول حديثة كثيرة نظريته الاقتصادية. يصف سميث رجل النظام الذي يتصور أن بوسعه تحريك الناس مثل قطع الشطرنج لتنفيذ خطة ما، بأنه ينحو إلى أن الحكمة في آرائه، ويفقن غالباً بالجمال، المفترض لخطته المثالية للحكومة، ويتصور أنه يستطيع ترتيب الأفراد المختلفين في مجتمع عظيم بالسهولة

ذاتها التي ترتب فيها اليد مختلف القطع على لوحة الشطرنج، ويرى أنه ليس لتلك القطع ميذاً آخر للحركة سوى ما تمارسه اليد عليها، أما على الرقعة الكبرى للمجتمع الإنساني فإن لكل قطعة منفردة مبدأ للحركة خاصاً بها مختلفاً تماماً عن ذلك المبدأ الذي يختاره المشرع لها.

أما توماس باين فيقول إن الإدراك السليم هو التمييز بين المجتمع والدولة. والنظام الذي يتم الإنترزام به بصورة طبيعية في المجتمع ليس ناجماً عن وجود حكومة ما، بل كان موجوداً قبل الحكومة وسيبقى لو ألغيت الصيغة الحكومية.

يرأيه أن حاجة الناس إلى التعاون في اقتصاد السوق تلزمهم بتطوير قواعد للتعايش في ما بينهم.

أبعد من ذلك، يجد باين أن الحكومات القائمة تنتهك حقوق الإنسان، لذلك هي غير ضرورية لإيجاد نظام اجتماعي صالح وفعال.

في مستوى آخر من محاولات شرح أهمية هذه النظرية، يحاول استاذ العلوم مايكل بولاني المطابقة بين نظام العلم بصفته نظاماً تلقائياً، وبين نظام السوق التلقائي، فيوضح أن «ثمة تشابهاً وثيقاً للحرية في العلم والمبدأ التقليدي للفردية الاقتصادية».



الناصرية، في نفس ملحمي إيزيسي، تقترب نبرة البطل فيه إلى الاستنجاد بالبطل الكاريزمي جمال عبد الناصر، خصوصاً لأنه يشهد تداعي مقومات الوطن وتحول المثقفين، وسقوطهم وانتهازيتهم وحياتتهم، وتفكك العرب.

في الرواية محور أساسي آخر هو علاقة الشرق والغرب، من خلال علاقة المراسل الصحافي بالمرشدة السياحية النمساوية بربيجيت، يناقش طاهر الثنائية الحضارية وعنصرية حضارة الرجل الأبيض. براهن البطل على قدرة الحب على تصحيح الفجوة الحضارية وتجاوز ذكريات الظلم الاستعماري.

تحمل الرواية في ثناياها إدانة الحضارة الغربية وتثنية بأقولها لأنها قامت على الجشع والعنصرية. وعلى رغم وفاة البطل لأن حياته فقدت معناها، وإحباط الشخصيات وإغترابهم، تحمل الرواية بشري الخلاص، وكما يقول طاهر «لا أدعوكم للبقاء وإنما أدعوكم إلى التفكير في السبب أو الأسباب التي دفعت هذه الشخصيات إلى أن تصبح على ما هي عليه. وكتاباتي ليست دعوة للهزيمة ولا للتسليم وإنما هي دعوة للتفكير والتغيير».

اعتقد أن الأديب لا يكتب لمجرد الكتابة، بل عندما تصبح الأخيرة ضرورية جداً مثل عملية المحاضر والقارئ يستطيع بدكاء شديد التفرقة بين ما هو حقيقي وأصيل وبين ما هو كاذب ومصطنع.

العربي من مذبحه

صبرا وشاتيلا وإيضاح الموقف العربي ضد الرؤية الغربية التي تضع العرب في صورة المستحقين للعقاب، في «خالتي صفية والدير»، أرادت كتابة قصة قصيرة عن القس بشيائي، لكن الأحداث فرضت نفسها علي أثناء الكتابة فتغير الموضوع، وفي

الحب في المنفى

في «الحب في المنفى» تبرز أزمة جيل يكامله، وهو الجيل الذي عاصر فترة الستينات، أيام الأحلام الكبرى، يقول الناقد د. عبد المنعم تليمة عن طاهر إنه ينتقد الحبكة

لا أخطط للرواية أو القصة كما يفعل كثيرون، ولا أعتبر نفسي قدوة في هذا الموضوع

جهاز يضبط هذه العملية في المجتمع سوى جهاز الحكومة، وهو ليس أكثر من فريق صيانة يسهر على ضبط عمل المجتمع.

يشبه الكاتب جهاز الحكومة بفريق الصيانة في أي مصنع غايته صيانة الآلات وليس إنتاج السلع، مختلفاً بذلك عن غيره ممن جرى ذكركم في الكتاب، الذين يتكرون أي مصلحة مرتجاة لأي مجتمع في وجود الحكومات.

على مستوى آخر من البحث ومحاولة مطابقة أو إيجاد تشابه بين البيات عمل المجتمع ومستوى آخر من أنظمة الحياة، يكتب مايكل روثنشايلد، بعنوان «الاقتصاد ونظام بيئي»، أن الأفكار الثورية البيولوجية لداروين في التطور والاختيار تأثرت حكماً بقراءته لأدم سميث والاقتصاديين الكلاسيكيين الآخرين. يورد أمثلة لإثبات وجهة نظره بالقول إن الموارد تتدفق عبر سلسلة التغذية، فيوفر ضوء الشمس الطاقة للنظام بكامله، والطاقة تتدفق من النباتات إلى الحيوانات آكلة العشب ثم إلى الحيوانات المفترسة، واستكمالاً للدورة المادية تكسر البكتيريا الخلايا الميتة وتفرز فضلات كيميائية تصبح غذاءً للنباتات.

تماماً كما الاقتصاد، حيث تتدفق الموارد إلى سلسلة القيمة المضافة من المناجم والمزارع إلى المصانع وخطوط التجميع والمؤسسات الخدمية والجهود الإنسانية، تتوافر الطاقة للنظام وتستخدم المنتجات النهائية للاقتصاد من المستهلكين الأفراد، وبعد أن نضع وعينا بالدمار البيئي، فإن فضلاتنا أخذت تجد طريقها في إعادة التدوير لتعود إلى بداية سلسلة القيمة المضافة.

فريق صيانة

يحاول هايك في كتابه مطابقة ما اكتُشف فيزيائياً واجتماعياً، ونلاحظ هذا الأمر في محاولة بعض الكتاب تعميم هذا المفهوم التلقائي على مستويات مختلفة. على رغم ذلك، لا يرى هايك ضرورة لأي

لغة

وضاح شرارة



محمد الحبري
mhoujeiri@hotmail.com

بعض من يتابع مقالات الكاتب اللبناني وضاح شرارة الفكرية والسياسية في جريدة «الحياة» أو ملحق نوافذ في جريدة «المستقبل»، يشعر بعجز عن إتمام قراءة المقالة، أو يشعر عيناه بالتململ بسبب الجمل المعقدة وكثرة المفاهيم الاجتماعية، فضلاً عن كثافة المعلومات المشحونة والجمل المتداخلة والتماذي في الوصف.

هل تحتمل الجريدة اليومية التي يتابعها القارئ عابراً مقالات صعبة، أم أن تلك المقالات يجب نشرها في مجلات متخصصة، لا سيما في زمن صفح «التابليود» والإنترنت و«الثقافة السطحية»؟ حتى في ترجمات شرارة، بعجز القارئ عن الفهم، وربما يستعين بلسان العرب، لفهم ما يقرأ، وشرح الكلمات الغامضة. حين ترجم شرارة ولقمان سليم كتاب «توقعات» للكاتب الفرنسي - الروماني سيوران، بدا كأن «شذرات» هذا الكاتب العظيم تخفي معانيها أو تمارس تصوفاً بذاتها، أو تحتاج من يفك لغزها. من قارئ النص العربي بالأصل الفرنسي لاحظ الفارق. الطالبة اللبنانية مي صباغ أعدت دراسة عن ترجمة سيوران إلى العربية، ولاحظت من خلال دراستها أن هذه الترجمة تحتاج إلى من يعيد صياغتها في إطار «العربية المبسطة».

لمن يكتب الكاتب؟ هل لنفسه أم لآخرين؟ يعتبر الناقد الفرنسي رولان بارت أن النص يصدر عن ذات ملأى تصدر موقفاً في المستوى الإدراكي، وتفرغ شحنة في المستوى الانفعالي، وتبدع جديداً في المستوى الفني- الذوقي، ولذلك كله لا يمكن أن نفضل النص عن صاحبه، باعتباره رؤية شمولية فيها تقاطع بين الذاتي والموضوعي، وبين الفكري والوجداني. النص الحقيقي، كما يرى أحد الكتاب، يجب أن يكون أذى من صاحبه، أما الكتاب الأذى من نصوصهم فعليهم استبدال الكتابة بحرفة أخرى، وثمة من قال إن بعض الكتاب الكبار يكتب لأناس هم أرفع منه شأنًا، فيما تكتب فئة أخرى للاقضية، وهذه الأخيرة عليها إيضاح النص للفئات الأخرى.

أشكال كثيرة في أساليب الكتابة، وكل واحد يخترع أسلوبه. نزار قباني، مثلاً، كتب الشعر بلغة الجرائد، والروائي إلياس خوري يكتب الجملة التي تتوالد من نفسها، والكلمة التي تنفي الأخرى، وثمة أدباء، مثل الروائي حسن داوود، يكتبون الجملة البيطية الملتوية أو السائرة كبرقاعة بين العشب، فيتعذب القارئ وربما يشعر بالانسجام من أول صفحة، هؤلاء لديهم علاقة صوفية مع الجملة أو اللغة، كأنهم يكتبون لذاتهم فحسب، أو همهم الجمل المنطقية. في المقابل، ثمة كتاب (الصحافي سمر علما على نموذجاً) يكتبون بأسياوية مدهشة، تقرأ المقال كما لو أنه نقطة ماء تخرج على جسد.

هكذا، الأسلوب أو النص من كما الفنون كافة، لديه كاريزما كما الشخصيات. من الفنانين طرب صوته أصيل لا نستطيع سماعه، وثمة كاتب رائع لا يمكننا قراءة نصه كله... طريقة الإيضاح «فن» بحد ذاته.

من ذاكرتي

كسروا الأرقام...

كسروا الأرقام هل تسبزيها

يمنع الأيدي أن تنقش صحرا؟

قطعوا الأيدي هل تقطيعها

يمنع الأقدام أن تتركبححرا؟

حطمو الأقدام هل تحطيمها

يمنع الأعين أن تنظر شزرا؟

اطفقوا الأعين هل إطفأوها

يمنع الأنفاس أن تصعد زفرا؟

أخمدوا الأنفاس، هذا جهديكم

وبه منجاتنا منكم... فشكلر!!

خليل مطران

حصاد

أدباء يرفضون تشويه سمعة كونديرا

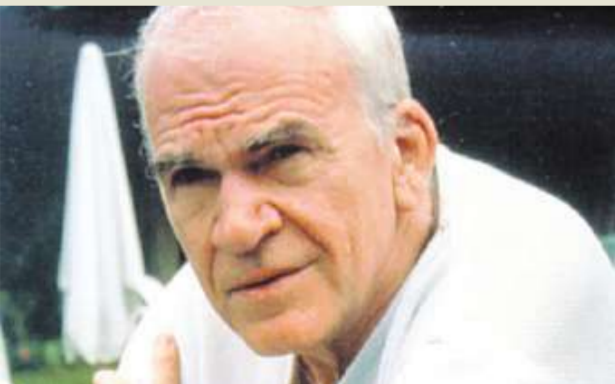

عبر 11 كاتباً عالمياً عن وقوفهم إلى جانب الأديب العالمي ميلان كونديرا الذي شوّه سمعته بعض الأطراف الشيكية من خلال التزم بانه وشى خلال الحقبة الشيوعية في تشيكوسلوفاكيا بأحد العملاء السريين للغرب إلى الشرطة، الأمر الذي أدى إلى اعتقاله وسجنه 14 عاماً.

أدان هؤلاء الكتاب، ومن بينهم غابرييل غارسيا ماركيز وفيليب روث وكارلوس فوينتيس وجون أم كويززي وسلمان رشدي وأورهان باموك، الحملة ضد كونديرا، مؤكداً أن الهدف منها تشويه سمعة كونديرا. بالنظر إلى أن كونديرا رفض المعلومات التي نُشرت في مجلة «ريسبكت»، التشيكية وعلى موقع معهد الدراسات التوثيقية، وتشكيت الرئيس التشيكي السابق فاستلاف هافل بهذه المعلومات، رأى الموقعون على البيان المشترك الذي صدر في باريس أن الصحافة التشيكية أكثر من نشر هذه المعلومات الملتفة والمليخة بالتناقضات، وأن هذه الحملة التي تشن على كونديرا هدفها الإساءة إلى أحد أفضل كتاب الروايات في العالم المعاصر استناداً إلى معلومات أقل ما يمكن أن يقال عنها إنها مشبوهة.

لم يشر الموقعون إلى اسم الشخصية العلمية المرموقة التي رفضت المعلومات المنشورة عن كونديرا، غير أن كتاباً تشيكيين كثرًا وشخصيات اجتماعية شككوا بهذه المعلومات وطلبا بتقديم أدلة وليس الاستناد إلى مصدر لدى شرطة الأمن التشيكي الشيوعي في دائرة براغ 6 (عام 1950)، ويرد فيه أن الشاب ميلان كونديرا حضر إلى القسم وأبلغ عن وجود العميل السري للغرب ميروسلاف فورشاشيك في إحدى المدن الجامعية، الأمر الذي أدى إلى اعتقاله.



ناصر الظفيري
nalzafiri@hotmail.com

الكاتبة فيفيي عبده

عدت إلى البيت مرهقا وليس في نيتي عمل أي شيء. قلت أشاهد التلفزيون. لن أشاهد الخطيب المفوه أوباما ولا غمازات سارا بولين. على المحطة العربية بدأ مسلسل اسمه قمر والمفاجأة أنه للكاتبة فيفيي عبده. ابتسمت وبكيت وأغمضت عيني ونمت قبل أي مفاجآت أخرى.

لماذا تريد فيفيي عبده أن تكون كاتبة؟ إن كان ذلك إخلاصا للكاتبة فعملوماتي التي نقلتها لي الأخوة المصريون أنها لا تحب القراءة والكتابة وربما تعلمتها أخيرا. وإن كان طلبا للشيعة فيفيي عبده أشهر من الطاهر بن جلون والطاهر وطار والطاهر يحيى عبد الله وأشهر من كثير من الكتاب الطاهرين والفاستدين. ويستطيع أي صحافي أن يبرهن على ذلك بسؤال طلبة أي قسم للغة العربية وإدائها في أي جامعة عربية بلا استثناء. من هم هؤلاء ومن هي فيفيي عبده! لماذا تريد راقصة حققت بخصرها ما لم يحققه أشهر كتاب السيناريو أن يطلق عليها الكاتبة فيفيي بدلا من الراقصة فيفيي؟

لو قررت فيفيي عبده أن تتخلي عن مهنتها الأصلية وما حققته لها من شهرة وثراء وامتهان الكتابة لعاشت بؤسا يجعلها تندم على ما تتقي من عمرها على فعلتها تلك. فحياة الكتاب الذين أجادوا القراءة والكتابة والتي بالتأكيد لا تعرف عنها فيفيي عبده شيئا، هي حياة أشبه باليأس الأبدي. فشاغر مبتدئ يتبرع بكلبيته لطبع ديوانه وشاعر كبير يحجز على أثاث منزله لتسديد حكم محكمة ضده. الروائي الكندي مايكل كرايبتون، وهو روائي مدع، يعمل عازف جيتار في حانة لا يؤمها أكثر من خمسة أشخاص لعيشه. سليم بركات يقول خمسمائة دولار لم تكن أملاكها كان لها أن تحول دون النفي مرتين. خمسمائة دولار تستطيع السيدة فيفيي عبده أن تحصل عليها بثلاث دورات حول نفسها. أمل دنقل صارع السرطان في مصح عمومي لأنه لم يمتلك ثمن الدواء. والقائمة طويلة ومؤلمة.

هل للكتابة مجد خفي تريد فيفيي عبده أن تحققه؟ مجد لا يعرفه الذين يجيدون القراءة والكتابة. لو كان ذلك صحيحا لما تنازل الكثير من الشعراء والروائيين أيضا عن أعمالهم ونسبوا لغيرهم مقابل المال. لو كان ذلك المجد موجودا لما رهن كثير من الكتاب أقلامهم لمجد كل من يدفع لهم حتى وإن كان لا يستحق. وصفقوا للطغاة حتى أنزعج منهم الطغاة.

أخشى أن تكون رسالة فيفيي عبده هنا أكبر مما تصور. ربما رأت أن الكتابة والرقص صنوان كاملت والنقش على العملة. وأن الكتاب يجيدون الرقص أكثر منها وينافسونها في أكل عيشها الدسم فقررت منافستهم على خبزهم الحافي أو بشراء أحدهم على اعتبار أن أدل الجزء هو أدل الكل. ربما.

لكن حكاية الكاتبة فيفيي عبده ذكرتني بحادثة حصلت معي في زمن بعيد. يومها كنت أعمل في إحدى المجلات ودخل المكتب على شاب مهذب. بعد التحيات وأخافه طلب مني أن أكتب له مقالة فقلت حاضر وجهدت القلم والورق. توقعت أن الشاب يريد نشر شكوى أو ما شابه. ولكنه قال دون أن تبدو عليه أي وقاحة أريدك أن تمدح الأمير الخليجي فلان وإن تذييل المقال باسمي. ولماذا سألته. قال أنا لا أجد القراءة والكتابة. سألته مرة أخرى لماذا تريد أن تمدح الأمير؟ قال الأمير يعطى كل من يمدحه مبلغا من المال وأنا لن أنساك. اعتذرت من الشاب بأدب لأنه سألني بكل أدب. لم يكن الشاب الجاهل يعرف ماذا يعني ذلك ولم المه على شيء. ودعته حتى الباب وأنصرف بالهوء الذي دخل به.

لنفترض الآن أنني وافقت الشاب وكتبت له ما يريد وحصلنا على ما نريد. أبنا هو الكاتب وأنا الراقصة فيفيي عبده؟

| قرصة | صح لسناك | زين | شين |
|--|---|---|--|
| لمن يُسزب بعض أعماله الغنائية في السوق لترويجها قبل طرح ألبومه، ويقول إنها شرقت منه! | الفنان سعيد صالح: «أنا ضد تسمية «أفلام المقاولات» فالأفلام التي قدمناها في الثمانينيات والتسعينيات ظفرتها برقبة أفلام اليوم التي لا ترقى حتى إلى مستوى أفلام عربات الكارو!» | شعار قناة العدالة الجديد والتميز حيث يتغير لونه ليناسب كادر الصورة، تصميم موفق. | أن تقام بعض الندوات والمحاضرات بشأن الفن، والتي يحاضر فيها من لا يعرف «أ. ب. ت. الفن»! |

أين العدالة ومبدأ تكافؤ الفرص في المسابقة الرسمية؟

فادي عبده الله



عرض «بين صخريتين»

ولاحظته، ما ذنب الفرق الأخرى التي تنجز ديكورها قبل يوم؟ وإين مبدأ تكافؤ الفرص والعدالة؟ شاركت تسع فرق مسرحية لم يحقق أغلبها شعار المهرجان وهو «تقنية إعداد الممثل بين الملاحم والإبداع». ثم إن المستوى العام للمعرض كان متدنيا وتستحق أربعة منها على الأرجح الدخول في المسابقة الرسمية، أما البقية فهي مجرد تعبئة وقت لا أكثر!

أما على صعيد اختيار لجنة التحكيم، نحترم كل الأعضاء، لكن ينقص بعضهم الخبرة. وبالنسبة إلى النتائج، كنا نتمنى أن تحجب لجنة التحكيم بعض الجوائز، بهدف حث الشباب على إعادة النظر في العملية المسرحية بصورة أكثر جدية.

مع كل ما تم ذكره من سلبيات نبارك للشباب الفائزين، ونتمنى للمهرجان أن يصوب أخطاءه في الدورة المقبلة.

كيف تسمح إدارة المهرجان بمشاركة مسرحيات سبق أن عرضت منذ أشهر وتعرضت للنقد ما أعطاها الفرصة لتصويب أخطائها، وكيف تسمح لفرقة، تعرض مسرحيتها منذ عيد الفطر على مسرح كيفان، بأن تقدم عرضها للمشاركة على خشبة نفسها؟ أمر ليس في صالح المهرجان

بالمصور السوداء وكانها لم تمر على قرن الألوان، وتحتوي الصفحة 11 خططين مطبعيين، إذ وردت كلمة «البانوميليم» والصحيح البانوميوم، وورد مصطلح «مونودراما» والصحيح مونودراما، فإين المصحح! خصصت المنشرة صفحتين كاملتين تضمنا تعليقات ساخرة على مجموعة من الصور التقطت في المهرجان، وقد أثار ذلك استمرازا الذين طاولهم التعليق، فهل يعقل أن نسرخر من شخصيات رائدة وصاحبة تاريخ فني؟

أما الصفحة الأخيرة المتعلقة بكاريكاتور يوميات «مدم ودمومة» بريشة فيصل العبيد، فلم تكن حيادية إذ علق صاحبها على المسرحيات

بيدو أن إدارة المهرجان لم تتعلم من الدورة الرابعة عندما قدمت الشهادات المسرحية ضمن الأنشطة الموازية، ولم يحضرها إلا الصحافيون وغابوا عنها في غالبيةهم في الأيام الأخيرة بسبب التوقيت السيئ. تكرر الأمر نفسه في الدورة الخامسة مع ما سمي بالحوار الإعلامي الذي عُقد عند الخامسة مساءً ولم يزل نصيبه من الحضور، وكذلك عقدت المؤتمرات الصحافية الخاصة بالفرق المشاركة السادسة مساءً، فهل العملية مجرد أرقام أنشطة لا يستفاد منها؟

أما المنشرة اليومية وما أدراك ما المنشرة الأولى - العدد الأول - مليئة

بالتحليلات والسياسيات علنا نجد من يصغي ويعرف كيفية القراءة ويطلق بالأفعال لا بالكلام المنمق والرتان.

اهتم المهرجان بنينا رحيل الفنان المغنبي على جائزة أفضل عرض متناغم، الوقوف دقيقة صمت حدادا في حفل الختام. شككت الورش المسرحية أبرز الأنشطة الموازية في المهرجان وهو ما طالبت به لجنة تحكيم الدورة الأولى، وعلى الرغم من المساحة القصيرة المخصصة لها إلا أنها كانت جيدة عموماً، فقدم كل من المخرج هاني النصار ورشة «الهيئة في الرجال» في إعداد الممثل المسرحي، الفنان خالد أمين ورشة «إعداد الممثل المسرحي»، الفنان محمد الحداد ورشة «مسرح الغرائب»، الفنان القدير عبد العزيز الحداد ورشة «المونودراما».

السلييات

نبدأ أولاً مع ندوة «تقنية إعداد الممثل»، لم تكن بالمستوى المطلوب وخرجت عن العنوان، ذكرتني بنودة قديمة بعد التحرير كان عنوانها «المسرح الكويتي بعد التحرير»، تحدث المشاركون فيها عن كل المسارح إلا المسرح الكويتي بعد التحرير، إضافة إلى الحضور الخجول الذي اقتصر على الصحافيين.



مسرحية «كمبيو والأصدقاء»

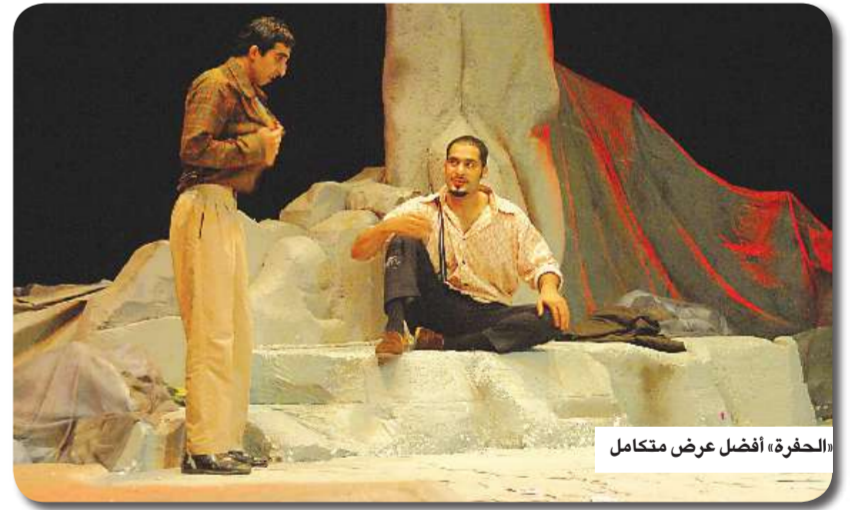

«الحفرة» أفضل عرض متكامل

موجة

ضحكات الأطفال بديلاً «لهزّ البطون» في الفيديو كليب

القاهرة - عبير عبد الوهاب

بعد نجاح الأغنيات التي قدمتها المطربات بمشاركة أطفال في الكليبات، واندفاع نجوم الغناء من الرجال لتقديم أغنيات مماثلة، تبرز مجموعة أسئلة: هل تحول الأمر موضه، أم أن المسألة مجرد صدفة فرضتها طبيعة الأغنية؟ ما الذي يمكن أن يضيفه الطفل للكليب؟ هل يمكن تصنيف تلك الأغنيات ضمن الأغنيات الموجهة للأطفال، كالتي قدمتها عفاف راضي أو الراحل محمد فوزي؟

بدأت الفكرة عندما استعان وائل كفوري بطفل في كليبه الأخير «عمري كله» وحوّل الفكرة لتناسب وجود طفل يحور مع أحداث الكليب، فكان من أوائل المطربين الذين قرروا الظهور في دور الأب في الكليبات. بعد ذلك استعان على حسين بطفلة في «حزين جداً سعيد» وأشرك سعد الصغير مجموعة من الأطفال في «ميكرو» وحوّل الكلمات من رومنسية يمكن أن يغنيها المطرب للعروسين إلى أغنية للأطفال. بعد ذلك توالت الكليبات التي يشارك فيها الأطفال من بينها: «نيجريبي»، لمحمد منير وهي المرة الأولى التي يظهر فيها كاب، «لما قابلت عينك» لخالد سليم الذي حوّل الأغنية من رومنسية إلى أغنية للأطفال، «لا بتهدد» لعصام كريكما الذي استعان فيه بطفلة من كوبا. ليست هذه المسألة، في رأي صابر عقيد، مخرج نيجريبي، ظاهرة ولا موضه، إنما تتعلق بطبيعة الأغنية

وإمكانية تقديمها على هذا النحو، مشيراً إلى أن الفكرة في حد ذاتها جيدة وتدعو إلى البهجة، يكفي أنها تخدم الطفل والمجتمع وتساعد على إظهار البهجة نوعاً ما على الشاشة» على حد تعبيره.

يضيف عقيد: «أصر محمد منير على أن تكون الطفلة من جنسية مختلفة لإبراز مدى دناخل الجنسيات في النوبة، نتيجة الزواج من أجنبي، ففكرنا ما نجد طفلة من أم المانية وأب نوبي مثلاً وهكذا».

ويؤكد عقيد أن فكرة الاستعانة بالأطفال جيدة طالما يتم تنفيذها بشكل جيد ومن دون ابتذال أو بهدف الدخول إلى عالم الطفل لكسب جمهور جديد.

استهلاك من جهته يوضح سعد الصغير أنه أراد تقديم عمل فني محترم

للأطفال وكوميدي في الوقت نفسه، وعندما عرض الفكرة على المخرج كاميا رحب بها بشدة. يؤكد سعد ظهور المطرب في الكليب محاطاً بمجموعة من الأطفال، لأن الفكرة طريفة ولم تستهلك سابقاً.

بدوره يؤكد عصام كاريكا أن الغناء للأطفال ضرورة، خصوصاً أن هؤلاء يشكلون جمهوراً عريضاً للأغنية ويقبلون على الأغنيات التي يشارك فيها أطفال، لذا أغرتهم الفكرة ونفذها في «لا بتهدد».

يضيف كاريكا: «لم أجد أفضل من أن يغني أعضاء الفرقة لطفلة جميلة عمرها أربع سنوات، فوقع اختيارنا على «توتا».

ترمز الطفلة في «حزين جداً سعيد» لعلي حسين إلى تقلبات الدنيا (!) لأنه يتحدث عن التناقضات الموجودة في الحياة، وبالتالي كان من الصعب على المخرج محمد

ثرثرات

ريم غزالي بين الغناء والتمثيل

انتهت النجمة ريم غزالي من تسجيل أغنياتها الجديدة «راجع» في الأردن فضلاً عن تصوير أغنية «يا غرامي» من جهة أخرى، بررت ريم حديثها إلى أحد المواقع الإلكترونية غياها عن الفيلم الكويتي «إعلان حالة حب»، على الرغم من طرح صورتها على اليوتيوب، بتأخر حصولها على تأشيرة الدخول إلى الكويت وأوضح: «اتصل بي المنتج مصعب الفيلاوي وطلب مني المشاركة في الفيلم، لكنني صدمت عندما علمت أن صورتي أدرجت مع باقي الأبطال رغم عدم توقيع أي عقد بيننا».



محمد منير أثناء تصوير «نيجريبي» مع الأطفال



اختصاصية التغذية ميرا موسى: البدانة مرض خطير لا تهمله!

استشارة



بيروت - داليا البجاح

ما الفرق بين الوزن الزائد (overweight) والبدانة (obesity)?

يحدد مؤشر كتلة الجسم (BMI) الذي يربط بين الوزن والطول ما إذا

هل الشخص بديناً أم يعاني وزناً زائداً. نحسب معدل BMI على الشكل التالي: الوزن (بالكيلوغرام) / الطول (بالمتر).

إذ تراوح BMI بين 18.5 و 25 يعني ذلك أن الوزن طبيعي، بين 25.5 و 29.9 وزن زائد، أما إذا تعدى الـ 30 يعني ذلك أن الشخص بدين. مثال على ذلك، إذا كان وزن المرأة 100 كغ وطولها 1.80 متر، نحسب BMI على الشكل التالي: $100 / 1.80 \times 1.80 = 30.8$ ، في هذه الحالة يعاني المريض بدانة.

هل تكثر حالات البدانة في الدول العربية؟

تكثرت حالات البدانة في العالم كله والدول العربية ليست بمنأى عن ذلك، والأسباب كثيرة، منها تغير نمط العيش ونوعية الطعام، إذ يقبل الجميع، خصوصاً الأطفال، على المأكولات السريعة (Fast Food) والحلويات المصنعة والدسمة، على حساب الفاكهة والخضار والطعام المنزلي. كذلك ساهمت وسائل الإعلام والإنترنت في زيادة هذه النسبة، إذ ينصرف الناس رهنماً الي مشاهدة التلفزيون لساعات طويلة والجلوس أمام



أي بدانة أكثر خطورة: بدانة الرجال أم النساء؟

تكثر حالات البدانة في العالم كله والدول العربية ليست بمنأى عن ذلك، والأسباب كثيرة، منها تغير نمط العيش ونوعية الطعام، إذ يقبل الجميع، خصوصاً الأطفال، على المأكولات السريعة (Fast Food) والحلويات المصنعة والدسمة، على حساب الفاكهة والخضار والطعام المنزلي. كذلك ساهمت وسائل الإعلام والإنترنت في زيادة هذه النسبة، إذ ينصرف الناس رهنماً الي مشاهدة التلفزيون لساعات طويلة والجلوس أمام

البدانة عموماً خطيرة، إذ تؤثر سلباً في صحة البدن فتعرضه لشتى أنواع الأمراض كالكولسترول، التريغليسريد وأوجاع الظهر وغيرها من المشاكل الصحية. لكن بدانة الرجال أخطر من بدانة النساء لأن الشحوم تتركز لديهن في منطقة الخصر أو ما يعرف بالـ Apple Shape وهذه المنطقة بالذات تغلف الكبد والأمعاء فتعرض الرجال لمشاكل القلب والضغط والسكري... أما النساء فيعانيان إجمالاً بدانة في منطقة الأرداف (Pear Shape) وهي أقل خطورة، لكن ذلك لا يعني أنهن بمنأى عن الأمراض البدانة خطيرة بأشكالها كافة، قد تختلف حدتها من شخص إلى آخر لكنها مشكلة بحد ذاتها تؤثر على مظهر المرء ونفسيته وصحته.

هل صحيح أن الإعلام ساهم في تشجيع الفتيات على إنقاص وزنهن للتمثّل بعارضات الأزياء والفنانات النحيلات؟

ساهم الإعلام كثيراً في تشجيع

الفتيات على إنقاص وزنهن للتمثّل بعارضات الأزياء والفنانات النحيلات؟

تتم أهمية ممارسة التمارين على أشكالها لأنها تحرق الدهون، فيما يساهم اتباع حمية غذائية من دون ممارسة الرياضة في حرق العضلات وخسارة الماء. أنصح بممارسة تمارين cardio كالمشي وركوب الدراجة والسباحة على الأقل فترة الممارسة من 40 دقيقة لأنه بعد مرور 15 دقيقة يبدأ الجسم بحرق الدهون.

تسمح للمريض بتناول كمية الطعام نفسها التي اعتاد عليها. كذلك تساعد جلسات الـ Endermologie والتخلص من الدهون. **كيف يمكن التخلص من السيلوليت؟**

عبر اتباع حمية غذائية يصفها اختصاصي التغذية، وممارسة الرياضة والتخفيف من المأكولات المالحه، وشرب الماء بكثرة والخضوع لجلسات مختصة بإزالة السيلوليت ومنها جلسات الـ Endermologie، وهي تقنية فاعلة لإزالة الدهون.

ما نصيحتك للمرأة البدينة؟ لا تهمل جسمك لأنك بذلك تهملين صحتك وتساهمين في تشويه شكلك الخارجي، ما يؤثر على نفسيتك وثقتك بنفسك. استشري اختصاصي تغذية يساعدك في التخلص من وزنك بطريقة سليمة ويتابع تطورات جسمك ويتصك

تتحدث في محاربة البدانة.

بالخضوع لعملية تنحيفية إن كانت حالتك تستدعي ذلك. إعلمي أن البدانة لا تؤثر على شكك الخارجي فحسب بل تضر بصحتك الجسدية والنفسية وتمنعك من العيش بطريقة طبيعية. البدانة مرض خطير لا تستخفي به لكن الحلول لهذه المشكلة متوافرة بين يديك، لذلك لا ترددي في محاربة البدانة.

تتحدث في محاربة البدانة.

تتحدث في محاربة البدانة.

تتحدث في محاربة البدانة.

تتحدث في محاربة البدانة.

تتحدث في محاربة البدانة.

تتحدث في محاربة البدانة.

تتحدث في محاربة البدانة.

تتحدث في محاربة البدانة.

تتحدث في محاربة البدانة.

تتحدث في محاربة البدانة.

تتحدث في محاربة البدانة.

تتحدث في محاربة البدانة.

تتحدث في محاربة البدانة.

تتحدث في محاربة البدانة.

تتحدث في محاربة البدانة.

تتحدث في محاربة البدانة.

تتحدث في محاربة البدانة.

تتحدث في محاربة البدانة.

تتحدث في محاربة البدانة.

تتحدث في محاربة البدانة.

تتحدث في محاربة البدانة.

تتحدث في محاربة البدانة.

تتحدث في محاربة البدانة.

تتحدث في محاربة البدانة.

تتحدث في محاربة البدانة.

تتحدث في محاربة البدانة.

تتحدث في محاربة البدانة.

تتحدث في محاربة البدانة.

تتحدث في محاربة البدانة.

تتحدث في محاربة البدانة.

تتحدث في محاربة البدانة.

تتحدث في محاربة البدانة.

تتحدث في محاربة البدانة.

النساء على خسارة وزنهن، إذ باتت صورة المرأة الناجحة منوطة بجمالها الخارجي ونحافة جسدها، فيما لا تتأثر صورة الرجل المثالي بنحافته، لذلك نلاحظ هوس الفتيات والنساء في التخفيف من وزنهن فيفتادين قدر الإمكان كسب كيلوغرامات فائضة، بينما لا يعير الرجال أهمية قصوى للحميات الغذائية.

ما أهمية الرياضة بالنسبة الى البدنيين، وأي نوع تنصحين بممارسته؟

الرياضة لا غنى عنها، إنها الوسيلة المثلى التي تسرع عملية خسارة الوزن. عند تناولنا الطعام، تدخل السرعات الحرارية في جسمنا (Calories In) والرياضة تساهم في إخراجها (Calories Out).

قد يصعب علينا التخفيف من السرعات الحرارية عبر تناول كميات قليلة من الطعام، لكن في المقابل يسهل علينا التخلص من عدد كبير منها أثناء ممارسة الرياضة (تخلص من 500 وحدة حرارية خلال ساعتين من الرياضة)، من هنا

تتحدث في محاربة البدانة.

تتحدث في محاربة البدانة.

تتحدث في محاربة البدانة.

تتحدث في محاربة البدانة.

تتحدث في محاربة البدانة.

تتحدث في محاربة البدانة.

تتحدث في محاربة البدانة.

تتحدث في محاربة البدانة.

تتحدث في محاربة البدانة.

تتحدث في محاربة البدانة.

تتحدث في محاربة البدانة.

تتحدث في محاربة البدانة.

تتحدث في محاربة البدانة.

تتحدث في محاربة البدانة.

تتحدث في محاربة البدانة.

تتحدث في محاربة البدانة.

تتحدث في محاربة البدانة.

تتحدث في محاربة البدانة.

تتحدث في محاربة البدانة.

تتحدث في محاربة البدانة.

تتحدث في محاربة البدانة.

تتحدث في محاربة البدانة.

تتحدث في محاربة البدانة.

تتحدث في محاربة البدانة.

تتحدث في محاربة البدانة.

تتحدث في محاربة البدانة.

تتحدث في محاربة البدانة.

تتحدث في محاربة البدانة.

تتحدث في محاربة البدانة.

تتحدث في محاربة البدانة.

تتحدث في محاربة البدانة.

تتحدث في محاربة البدانة.

تتحدث في محاربة البدانة.

تتحدث في محاربة البدانة.

تتحدث في محاربة البدانة.

تتحدث في محاربة البدانة.

تتحدث في محاربة البدانة.

تتحدث في محاربة البدانة.

تتحدث في محاربة البدانة.

تتحدث في محاربة البدانة.

تتحدث في محاربة البدانة.

تتحدث في محاربة البدانة.

تتحدث في محاربة البدانة.

تتحدث في محاربة البدانة.

تتحدث في محاربة البدانة.

تتحدث في محاربة البدانة.

تتحدث في محاربة البدانة.

تتحدث في محاربة البدانة.

تتحدث في محاربة البدانة.

تتحدث في محاربة البدانة.

تتحدث في محاربة البدانة.

تتحدث في محاربة البدانة.

تتحدث في محاربة البدانة.

تتحدث في محاربة البدانة.

تتحدث في محاربة البدانة.

تتحدث في محاربة البدانة.

تتحدث في محاربة البدانة.

تتحدث في محاربة البدانة.

تتحدث في محاربة البدانة.

تتحدث في محاربة البدانة.

تتحدث في محاربة البدانة.

تتحدث في محاربة البدانة.

تتحدث في محاربة البدانة.

تتحدث في محاربة البدانة.

تتحدث في محاربة البدانة.

تتحدث في محاربة البدانة.

تتحدث في محاربة البدانة.

تتحدث في محاربة البدانة.

تتحدث في محاربة البدانة.

تتحدث في محاربة البدانة.

تتحدث في محاربة البدانة.

تتحدث في محاربة البدانة.

تتحدث في محاربة البدانة.

تتحدث في محاربة البدانة.

تتحدث في محاربة البدانة.

تتحدث في محاربة البدانة.

تتحدث في محاربة البدانة.

تتحدث في محاربة البدانة.

تتحدث في محاربة البدانة.

تتحدث في محاربة البدانة.

تتحدث في محاربة البدانة.

تتحدث في محاربة البدانة.

تتحدث في محاربة البدانة.

تتحدث في محاربة البدانة.

تتحدث في محاربة البدانة.

تتحدث في محاربة البدانة.

تتحدث في محاربة البدانة.

تتحدث في محاربة البدانة.

تتحدث في محاربة البدانة.

تتحدث في محاربة البدانة.

تتحدث في محاربة البدانة.

تتحدث في محاربة البدانة.

تتحدث في محاربة البدانة.

تتحدث في محاربة البدانة.

تتحدث في محاربة البدانة.

تتحدث في محاربة البدانة.

تتحدث في محاربة البدانة.

تتحدث في محاربة البدانة.

تتحدث في محاربة البدانة.

تتحدث في محاربة البدانة.

تتحدث في محاربة البدانة.

تتحدث في محاربة البدانة.

تتحدث في محاربة البدانة.

تتحدث في محاربة البدانة.

تتحدث في محاربة البدانة.

تتحدث في محاربة البدانة.

تتحدث في محاربة البدانة.

تتحدث في محاربة البدانة.

تتحدث في محاربة البدانة.

تتحدث في محاربة البدانة.

تتحدث في محاربة البدانة.

تتحدث في محاربة البدانة.

تتحدث في محاربة البدانة.

تتحدث في محاربة البدانة.

تتحدث في محاربة البدانة.

تتحدث في محاربة البدانة.

تتحدث في محاربة البدانة.

تتحدث في محاربة البدانة.

تتحدث في محاربة البدانة.

تتحدث في محاربة البدانة.

تتحدث في محاربة البدانة.

تتحدث في محاربة البدانة.

تتحدث في محاربة البدانة.

تتحدث في محاربة البدانة.

تتحدث في محاربة البدانة.

تتحدث في محاربة البدانة.

تتحدث في محاربة البدانة.

تتحدث في محاربة البدانة.

تتحدث في محاربة البدانة.

تتحدث في محاربة البدانة.

تتحدث في محاربة البدانة.

تتحدث في محاربة البدانة.

تتحدث في محاربة البدانة.

تتحدث في محاربة البدانة.

تتحدث في محاربة البدانة.

تتحدث في محاربة البدانة.

تتحدث في محاربة البدانة.

تتحدث في محاربة البدانة.

تتحدث في محاربة البدانة.

تتحدث في محاربة البدانة.

تتحدث في محاربة البدانة.

تتحدث في محاربة البدانة.

تتحدث في محاربة البدانة.

تتحدث في محاربة البدانة.

تتحدث في محاربة البدانة.

تتحدث في محاربة البدانة.

تتحدث في محاربة البدانة.

تتحدث في محاربة البدانة.

تتحدث في محاربة البدانة.

تتحدث في محاربة البدانة.

تتحدث في محاربة البدانة.

تتحدث في محاربة البدانة.

تتحدث في محاربة البدانة.

تتحدث في محاربة البدانة.

تتحدث في محاربة البدانة.

تتحدث في محاربة البدانة.

تتحدث في محاربة البدانة.

تتحدث في محاربة البدانة.

تتحدث في محاربة البدانة.

تتحدث في محاربة البدانة.

تتحدث في محاربة البدانة.

تتحدث في محاربة البدانة.

تتحدث في محاربة البدانة.

تتحدث في محاربة البدانة.

تتحدث في محاربة البدانة.

تتحدث في محاربة البدانة.

تتحدث في محاربة البدانة.

تتحدث في محاربة البدانة.

تتحدث في محاربة البدانة.

تتحدث في محاربة البدانة.

تتحدث في محاربة البدانة.

تتحدث في محاربة البدانة.

تتحدث في محاربة البدانة.

تتحدث في محاربة البدانة.

تتحدث في محاربة البدانة.

تتحدث في محاربة البدانة.

تتحدث في محاربة البدانة.

تتحدث في محاربة البدانة.

تتحدث في محاربة البدانة.

تتحدث في محاربة البدانة.

تتحدث في محاربة البدانة.

تتحدث في محاربة البدانة.

تتحدث في محاربة البدانة.

تتحدث في محاربة البدانة.

تتحدث في محاربة البدانة.

تتحدث في محاربة البدانة.

تتحدث في محاربة البدانة.

تتحدث في محاربة البدانة.

تتحدث في محاربة البدانة.

تتحدث في محاربة البدانة.</



(تصوير: نوفل إبراهيم)

محمد البشر وهورست نوبير ولي بويل وبالي مصطفى يكشفون الغطاء عن جي ال كاي الجديدة بعد المؤتمر الصحافي.

إطلاق مرسيدس - بنز جي أل كاي الجديدة في الكويت التأخير في الرد له مبرراته



بعد تقديمها عالمياً في معرض ديترويت الأميركي الأخير كطراز جي أل كاي فيجن، أطلقت جي أل كاي رسمياً في أبريل 2008 في معرض بكين الدولي، لتسد مرسيدس ثغرة كانت تنقص الرابعا ذات الاستعمالات الرياضية «إس يو في» الصغيرة المدمجة والفخمة، وذلك تكون مرسيدس حاضرة في جميع فئات السيارات معلقة الأبواب على منافسها، وكرد على من سبقها من صانعي السيارات الذين استعملوا طرح طرازات، كان السوق الاستهلاكي بحاجة إلى هذا النوع من سيارات الـ SUV، خصوصاً بعد التوجه العالمي نحو تصغير هذه الطرازات وبالتالي خفض استهلاكها لتتنافس مع القطر العالمي والشبابي في آن واحد.

وفي الكويت أطلقت شركة البشر والكافظمي، وكلاء مرسيدس والموزع العام، طراز جي أل كاي للمرة الأولى في منطقة الشرق الأوسط، خلال مؤتمر صحافي عقده الشركة بحضور محمد البشر ومدير عام الشركة هورست نوبير، ومدير مبيعات الشرق الأوسطي بويل، إضافة إلى المدير الأول في الشركة بالي مصطفى ومدير التسويق إترجيت غاندي وكبار مسؤولي الشركة.

وأستلهم مدير عام شركة البشر والكافظمي، هورست نوبير المؤتمر الصحافي قائلاً: «نتوقع أن GLK الجديدة ستخلق الكثير من الحماس بين عملائنا. أنا واثق من أن هذه السيارة الرياضية متعددة الاستعمالات ستستحوذ على قلوب وعقول جيل الشباب خاصة أنها مركبة مثيرة للغاية ولهذا السبب فأننا ندعو جميع الرياضيين المهتمين بهذا المجال لأختيار قيادة GLK الطراز غير المتوقع. وقال المدير الأول في الشركة بالي مصطفى: «يبتعث الأداء المتفوق في هذه السيارة عن محركاتها القوية والاقتصادية أيضاً المزودة بربع وسات أسطوانتين ويعتبر الجسم المتين في السيارة مفتاح إعدادات السلامة، ومعدل الضربة المنخفض جداً، ودرجة الراحة الاستثنائية داخلها. ما يولد ذلك الشعور النموذجي بالفارامية في سيارته مرسيدس ويحافظ على قيمتها العالية. إضافة إلى ذلك، تتميز سيارة GLK عن غيرها من السيارات رياضية الدفع، بالتركيبات المثالية ومجموعة المحركات الجذابة فيها. إلى جانب الأنظمة الفنية كمفهوم السلامة الحديث «ما قبل السلامة»، ونظام الإضاءة الذكي،

تتمتع الفئات كافة في GLK بمعدل عال من التجهيزات القياسية، وتشمل:

● 4MATIC الدفع الرباعي الدائم

● 7G-TRONIC ناقل حركة أوتوماتيكي بسبع سرعات ووسائل الراحة والوسائل الرياضية

● أكياس هواء مكثفة للسائق والراكب الأمامي

● أضواء مكيفة للفرامل

● تعليق «التحكم بالمهارة» مع نظام التخفيف الإختياري

● نظام منع إنغلاق الفرامل (ABS) ومساعد الفرامل (BAS) ومساعد

● إنطلاق في التلال

● سنده للذراع بين السائق والراكب الأمامي، ومساند جانبية مع حجرة صغيرة

● نظام صوتي بـ 20 صوتاً، راديو-فرص مدمج بالإضافة إلى وصلة جهاز «بلوتوث»، وميكروفون، وشاشة عرض مركزية ملونة بعرض 5 بوصات

● واق من الصدمات ملون، غلاف للمرايا الخارجية ومسكات للابواب

● أعمدة

●

●

●

●

●

●

●

●

●

●

●

●

●

●

●

●

●

●

●

●

●

●

●

●

●

●

●

●

●

●

●

●

●

●

●

●

●

●

●

●

●

●

●

●

●

●

●

●

●

●

●

●

المتوفرين في هذا القسم من السوق للمرة الأولى.

تصميم هجومي بخطوط حادة

لا يشبه تصميم GLK الخارجي المميز أي تصميم موديل آخر من السيارات الـ SUV، إذ يتميز التصميم الخارجي بالعالم. إذ يتميز التصميم الخارجي بمقاومته متناسقة، مع طول إجمالي يصل إلى 4528 ملم وعرض 1840 ملم، وإرتفاع 1689 ملم. فيما تظهر هيئة خاصة في التفاعل بين الشكل الكلاسيكي للزوايا ومواصفات التصميم النموذجي الموجودة في كل سيارات مرسيدس، ولا تتترك GLK أي شيئاً بقدرتها على غزو قطاع السيارات الرياضية المدمجة. أما أكثر المواصفات الخديبة في مقدمة GLK فتكتمل في مقدمة الشبك الأمامي القوي وتصميم إطاره المضغوط الذي يؤكد انتماء هذا الطراز إلى عائلة مرسيدس بنز المخصصة للطرق الوعرة والسيارات ذات الدفع الرباعي.

ولا ينحصر الشكل المميز بخارج السيارة بل يمتد إلى الداخل، فيمظهر جمالي للهندسة الداخلية التي تتناغم مع الأسلوب الخارجي، ويعكس هندسة إنسانية مثالية، ومفهومة تشغلي رائد، ومواصفات متقولة والتحكم الأوتوماتيكي بدرجة حرارة الجو. تم تصميم GLK لتحويل قيادتها إلى تجربة مريحة تدعو إلى الإسترخاء بسبب انظمة السلامة...

معدات قياسية وتجهيزات جذابة

تتمتع الفئات كافة في GLK بمعدل عال من التجهيزات القياسية، وتشمل:

● 4MATIC الدفع الرباعي الدائم

● 7G-TRONIC ناقل حركة أوتوماتيكي بسبع سرعات ووسائل الراحة والوسائل الرياضية

● أكياس هواء مكثفة للسائق والراكب الأمامي

● أضواء مكيفة للفرامل

● تعليق «التحكم بالمهارة» مع نظام التخفيف الإختياري

● نظام منع إنغلاق الفرامل (ABS) ومساعد الفرامل (BAS) ومساعد

● إنطلاق في التلال

● سنده للذراع بين السائق والراكب الأمامي، ومساند جانبية مع حجرة صغيرة

● نظام صوتي بـ 20 صوتاً، راديو-فرص مدمج بالإضافة إلى وصلة جهاز «بلوتوث»، وميكروفون، وشاشة عرض مركزية ملونة بعرض 5 بوصات

● واق من الصدمات ملون، غلاف للمرايا الخارجية ومسكات للابواب

● أعمدة

●

●

●

●

●

●

●

●

●

●

●

●

●

●

●

●

●

●

●

●

●

●

●

●

●

●

●

●

●

●

●

●

●

●

●

●

●

●

●

●

●

●

●

●

●

●

●

●

●

●



محمد البشر متوسطا إنترجيت غاندي وهورست نوبير (يمين) وبالي مصطفى ولي بويل (يسار) أمام جي أل كاي 350.

وسطية (B-Pillars) باللون الأسود الماع

● التحكم بالرحلات

● أنظمة التحكم بالديناميكية - برنامج الثبات الإلكتروني ESP - نظام منع الإنزلاق ASR - نظام التحكم بالجزر الإلكتروني 4 ETS، نظام منع إنغلاق الفرامل ABS ومساعد الفرامل BAS.

● نظام الإهفال Elcude الذي يعمل بالاشعة ما تحت الحمراء راديو، مانع للحرارة مدمج، قفل أوتوماتيكي أثناء القيادة ونظام فتح الأقفال عند وقوع حادث (مجس الإصطدام)، وظيفة الإقفال المركزية الموسعة.

● مصابيح ضباب أمامية مع حلقات كروم، مصابيح ضباب خلفية

● صندوق أمامي صغير مكثف

● مرابيا خارجية يمكن تعديلها كهربائياً وتعديل حرارتها

● تعديل حرارة الزجاج الخلفي

● المؤشرات في المرايا الخارجية

● أداة تجمع بثلاثة أزرار تناظرية

● عداد السرعة، دورة المحرك المضار، عرض الحرارة عداد الوقود) والشاشة المركزية

● نظام «إزوفيكس» Isofix لتثبيت كرسي الأطفال في الخلف

● عرض الحرارة الخارجية

● طلاء مميز مزود بقدرة عالية على مقاومة الخدوش

● مناذق للطاقة، 12 فولط، من الجهة الأمامية والخلفية في المسند المركزي والصندوق الأمامي الصغير وصندوق التحميل

● جهاز القيادة، نظام الهيدروليك الكهربائي electrohydraulic، وعمامد التوجيه للسلامة

● نوافذ كهربائية (4)

● مساحدة أوتوماتيكية للزجاج الخلفي

● تعمل عند تشغيل المحرك العكسي

● مسند الظهر في المقعد الخلفي بـ 3/2 إنشفاق، إمكانية الطي إلى الأمام والى الخلف للمسد الخلفي بالإضافة إلى حامل مزودة للكؤوس وعلبة تخزين

● مجس إشغال المقعد في جهة الراكب الأمامية

● مقاعد خلفية قابلة للطي والراكب الأمامي يمكن تعديلها كهربائياً إلى الأعلى وتعديل مسند الظهر فيها وتعديل زاوية مساند الرأس

● جيوب جانبية للسائق والراكب الأمامي

●

●

●

●

●

●

●

●

●

●

●

●

●

●

●

●

●

●

●

●

●

●

●

●

●

●

●

●

●

●

●

●

●

●

●

●

●

●

●

●

●

●

●

●

زهير كركي

لم يكن ينقص مرسيدس سوي

الحضور بقوة في قطاع السيارات

ذات الاستعمالات الرياضية أو

ال«إس يو في» المدمجة، فيعد

انتظار سبقها كل من طرازي بي أم

ديليو إكس 3 ولاندروفر آل آر 2 ردت

مرسيدس متأخرة على منافسها في

هذه الفئة الفخمة. وعند الكشف عن

طراز جي أل كاي المشع بالتقنيات

والتجهيزات الجذابة تبين أن التأخير

في هذا الرد له مبرراته.



تعتبر GLK أحدث سيارة 4X4 مدمجة، في المجموعة الناجحة وسادس سيارة من مرسيدس ضمن هذه الفئة في السوق العالمي الأخذ في النمو.



حضور إعلامي خلال وقائع المؤتمر الصحافي الذي عقده شركة البشر والكافظمي وبدأ متحدثاً من اليمين بالي مصطفى وهورست نوبير ولي بويل.



تكريم إحدى المتفوقات



عدد من المتفوقات

المناسبة
حفل تخرج طلبة
الجامعة العربية المفتوحة
المكان
قاعة الراية
(تصوير جهاد صالح)

أقامت الجامعة العربية المفتوحة حفل تخرج للطلبة المتفوقين للعام الجامعي 2007/2006، وذلك برعاية وحضور وزيرة الدولة لشؤون الإسكان والتنمية الدكتور ماضي الحمود، ومدير الجامعة العربية المفتوحة في الكويت إسماعيل تقي أنبل، وأمين عام مجلس الجامعات الخاصة عماد العتيقي، ورئيس الجامعة العربية المفتوحة لويس مقطش.

وقدمت الحمود في ختام الحفل الشهادات على الخريجين، وكرمت المديرين السابقين للجامعة العربية المفتوحة.



بدر الجاسم



إيفا عواد



عدد من المتفوقين



ياسر قاسم



إيمان ناصر



رشا حسين



عادل البراك



أمل علي



جاسم الشمري

بالشكل، الكثير يشبهها...
المجموعة الأكبر من



المرحة والقوية - يارس 1.5

- محرك 1500 سم3 من 4 سلندرات VVT-i
- وود فلان هوائية لتساقط الثلج والحرارة
- مشعل مستويات MP3
- ريموت كنترول ونظام حماية من السرقة
- نظام فرامل ABS
- كشافة أسيطة لتقريب
- متوفرة بمميزات إلكترونية مختلفة

الجديدة كليا



اقتصادية عملية - يارس 1.3

- محرك 1300 سم3 من 4 سلندرات VVT-i
- نظام فرامل ABS
- حذوق 7 بهشون استطوانات MP3
- وود فلان هوائية لتساقط الثلج والحرارة
- ريموت كنترول ونظام حماية من السرقة
- حذوق 7 بهشون استطوانات MP3



مرحة و حيوية للغاية - يارس 1.3

- محرك 1300 سم3 من 4 سلندرات VVT-i
- فرامل هوائية وتحتل كورس
- زيجوت كونترول ونظام حماية من السرقة
- وود فلان هوائية لتساقط الثلج والحرارة
- نظام فرامل ABS
- حذوق 7 بهشون استطوانات MP3



شركة مؤسسة محمد ناصر السائير وأولاده د.م.
لوي، سائير، البرام 22240300 - 1803803 الأجنبي، الخط الساخن 23981 - 23986017
لوجرام، المنامة، المنامة 2457120445، تيجت الجيلة، 1803803 داخل 21022314
تسويخ، سائير، التلال 1803803
جدان شركة مجموعة السائير



اقام نادي ضباط الجيش يوماً مفتوحاً لرواد النادي وعوائلهم برعاية رئيس النادي العقيد عبداللطيف الراشد، وتخللت اليوم المفتوح فقرات ترفيهية ومسابقات للحضور من إعداد فرقة النجوم الكويتية.



لولوة ورغد وشهد ودعاء وبشائر العوضي



الفرقة الموسيقية

المناسبة
يوم مفتوح

المكان
نادي ضباط الجيش



حوراء موسى



الأطفال يتمتعون بالعبه في اليوم المفتوح



احلام وفرح وحنان



مرح ولعب



مشاركون في الحفل



فاطمة ولينا عياش

وبالتفعل، لا يصمد غيرها
سيارات تويوتا العملية



الأقوى و الأكثر تلقاً - كورولا 1.8

- محرك 4 اسطوانات 1800 سم3، 130 حصان، VVT-i
- ترموز كبح قوية ونظام توجيه من الدرجة
- وسائد امان جانبية للراكب الامامي
- نظام امان ABS
- عجلة اطار كروم
- تويوتا اير كونديشنر
- عجلة اطار كروم
- عجلة اطار كروم

151000
1.8



المتألقة دوماً - كورولا 1.6

- محرك 4 اسطوانات 1600 سم3، 107 حصان، VVT-i
- ترموز كبح قوية ونظام توجيه من الدرجة
- وسائد امان جانبية للراكب الامامي
- عجلة اطار كروم
- تويوتا اير كونديشنر
- عجلة اطار كروم
- عجلة اطار كروم



اقتصادية رياضية - يارس 1.5

- محرك 4 اسطوانات 1500 سم3، 104 حصان، VVT-i
- ترموز كبح قوية ونظام توجيه من الدرجة
- وسائد امان جانبية للراكب الامامي
- نظام امان ABS
- عجلة اطار كروم
- عجلة اطار كروم
- عجلة اطار كروم

شركة بهبهاني للسيارات تطلق بورشه 911 كاريرا بفئاتها الجديدة

تقنيات متطورة جعلتها ترفع معايير التفوق في الكويت



أحمد بهبهاني وأندريه أوستون



غرايم هنتر وجورج ويلز وعلي بهبهاني



زيادة شاعر زيادة (الى اليسار) كان من بين الحضور.

متعة أكبر في القيادة أكثر من أي وقت مضى. ومن جهته، كان غرايم هنتر، المدير العام لدى مركز بورشه الكويت، موافقا لهذا الرأي، وقال: «قام مهندسو بورشه بعمل مذهل بحق، من أجل الارتقاء بمتعة قيادة سيارة متفوقة من الأصل. وما خولهم تحقيق هذا الانجاز المذهل هو مجموعة من المزايا الجديدة التي ارتقت باسم بورشه الأسطوري إلى مستوى جديد من التميز غير معهود على الإطلاق».

الإنشاء، تعمل المكابح الأكبر بشكل شديد الفعالية مع «نظام بورشه للتحكم بالتوازن» Porsche Stability Management (PSM)، الذي يتضمن «الماء المسبق للمكابح» و«مساند الكبح». ويرى ديتش بابكي، العضو المنتدب في شركة بورشه الشرق الأوسط وأفريقيا التي تتخذ من دبي مقرا لها، مجموعة طرازات كاريرا الجديدة أنها الأكثر تطورا حتى الآن. «توفر كاريرا وكاريرا 4 بعلامتها اللافتة والمعهودة، مع قوة إضافية ومجموعة بارزة من الابتكارات، يبرز جيل كاريرا الجديد ببقوته واقتصاديته ليؤمن

تروس PDK المعتمدة في 911 سبع سعة 3.6 لتحات مع تقنية «حقن الوقود المباشر»، ارتفعت قوته عن السابق بمعدل 20 حصانا لتصل إلى 345 حصانا. كذلك ارتفعت قوة محرك كاريرا اس وكاريرا 4 اس سعة 3.8 لتحات بمعدل 30 حصانا لتصل إلى 385 حصانا، ما دفع بالسرعة القصوى إلى مستوى جديد يفوق 300 كلم/س.

وعلى الرغم من ارتفاع القوة وتحسن الأداء، استطاع مهندسو بورشه خفض استهلاك الوقود في مجموعة طرازات 911 كاريرا مرة أخرى مقارنة بالجيل السابق، فعلى سبيل المثال، لا تستهلك 911 كاريرا كويبه المزودة بعلبة تروس يدوية سوي 10.3 لتحات/100 كلم، مقابل مصروف أقل هو 9.8 لتحات/100 كلم للنسخة المزودة بعلبة تروس بورشه دولكوبلونج Porsche Doppelkuplung ذات القابضين.

علبة تروس متطورة بقابضين

تأتي هذه الطرازات الجديدة كأول سيارات بورشه مخصصة للإنتاج التجاري بخيار علبة التروس المتطورة الفريدة بقابضين PDK Porsche Doppelkuplung بعد عشرين عاما على تفوق بورشه راحة أكبر وديناميكية أفضل أثناء القيادة مقارنة بالسابق، في هذه

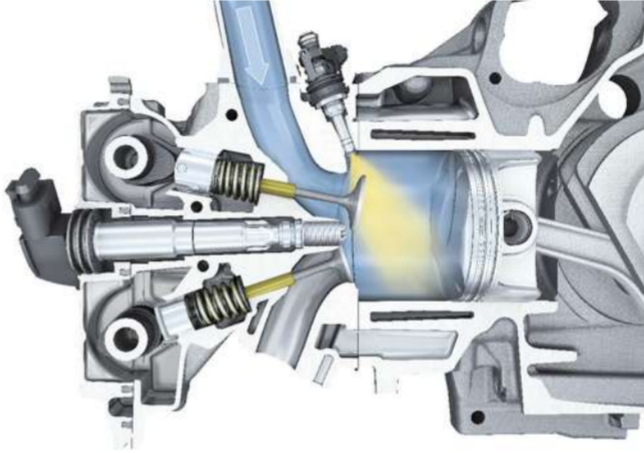

أقوى شركات السيارات في العالم. وفي الختام أفسح في المجال أمام الحضور للتعرف عن قرب على طرازات بورشه 911 كاريرا بفئاتها الجديدة.

محركان من 6 اسطوانات مسطحة

من أبرز مميزات طرازات كاريرا الجديدة ذات الدفع الخلفي والرباعي محركان من ست اسطوانات مسطحة يمتازان بقوة أكبر مع تقنية «حقن الوقود المباشر» Direct Fuel Injection (DFI). وتأتي هذه الزيادة في القوة مقترنة بحلول بيئية متقدمة، تتمثل في مستويات منخفضة من استهلاك الوقود وانبعاثات ثاني أكسيد الكربون.

في جو عصري متميز، أقامت شركة بهبهاني للسيارات حفلا خاصا بمناسبة إطلاق الجيل الجديد من سيارات بورشه 911 كاريرا الكويبه والمكتشوفة بفئاتها الجديدة.

وقد حضر الحفل جورج ويلز المدير الإقليمي وأندريه أوستون مدير التسويق في شركة بورشه الشرق الأوسط وأفريقيا، وغرايم هنتر المدير العام لشركة بهبهاني للسيارات - مركز بورشه الكويت، وحشد من الصحافيين والإعلاميين المتخصصين، إضافة إلى عملاء مركز بورشه الكويت المميزين.

والتي المسؤولون الإقليميون، إضافة إلى مديري بورشه الكويت، كالمن علي وأحمد بهبهاني من شركة بهبهاني للسيارات وكلاء بورشه، حيث تم التعريف للحضور بمجموعة طرازات 911 كاريرا الجديدة المتطورة، وتلا المدير العام لمركز بورشه الكويت غرايم هنتر ميزات وخصائص طرازات 911 كاريرا الجديدة وما يميزها عن سابقتها مقارنة بالمواصفات التقنية وما تم تعديله من الناحية الميكانيكية سواء على صعيد المحركات التي خفض وزنها وزيدت طاقتها بمعدل من 20 حصانا إلى 30 حصانا إضافيا، ما يصل بها إلى السرعة القصوى 300 كلم في الساعة، أو على صعيد علبة التروس التي وضعت للمرة الأولى

زهير كركي

عبر تاريخها العريق، استطاعت بورشه أحد أبرز الأسماء الأسطورية والعريقة في عالم السيارات الرياضية تحقيق سمعة رائدة في القوة والأداء ومتعة القيادة. والآن تواصل الشركة تفوقها وامتيازها مع الجيل الجديد من طرازات 911 كاريرا وكاريرا 4.



أحمد بهبهاني وكاريرا 4 اس كاريبوليه الجديدة



عائلة بهبهاني في مقدم الحضور لحظة الكشف عن طرازات بورشه 911 كاريرا الجديدة

أول سيارات بورشه مخصصة للإنتاج التجاري بخيار علبة التروس المتطورة الفريدة بقابضين PDK Porsche Doppelkuplung



خبريات

الكحول قتل ضميره

ماذا تصنع الخمر بالعقول
وكم تهبط بالسلك؟
اعترف قائد سيارة (33)
عاما بعد إلقاء القبض
عليه أمس الأول، بأنه
أصاب سيدة في مدينة
نويس الألمانية بجروح
خطيرة ثم لاذ بالفرار بلا
ضمير، تاركا إياها تنزف.
وصرحت الشرطة الألمانية
بان رخصة الرجل الذي
بنتني إلى بلدة بيرجكامن
في ولاية شمال الراين
وفستاليا، لم تكن
سارية. وكان الرجل يقود
سيارته بصحبة اثنين
آخرين وهو مخمور ليلة
الخميس الماضي، عندما
ارتطم بسيارة كاريو
كانت السيدة تستقلها
فسقطت في هوة عشبية
عمقها سبعة أمتار،
بينما لاذ الرجال الثلاثة
بالفرار سراً على الأقدام.
وتحقق الشرطة الآن مع
هذا الرجل بنهم عدة،
هي جرح شخص بسبب
التهور والهروب من مكان
الحوادث والقيادة تحت
تأثير الخمر والقيادة من
دون رخصة. وذكر متحد
باسم الشرطة أن هناك
ثُمَّاً أخرى تنتظره، بينما
ستوجه تهمة الامتناع
عن مساعدة متضرر ضد
رفيقه اللذين كانا في
السيارة معه.

(المانيا - د ب أ)

تسعينية تقفز

من ارتفاع 4 آلاف متر

نفذت امرأة بريطانية في
ال94 من العمر قفزة حرة
من ارتفاع يزيد على 4
الاف متر، الهدف منها
جمع الاموال لأعمال
خيرية. وذكرت هيئة
الإذاعة البريطانية (بي.
بي.سي) أن ماي ليمب
من مدينة شيلاستون
البريطانية، نفذت القفزة
الحرّة التي استخدمت
فيها مظلة فتحت عند
ارتفاع محدد، في مهبط
لانغار أمس الأول، ونجحت
الجدة التسعينية في
جمع 1570 دولاراً تبرعت
به لجمعيتين خيريّتين
هما: «الإسعاف الجوي» و«جمعية
نوتنغهامشاير» و«جمعية
الطيران البريطانية
للمعوقين». وقالت ليمب
بعد الانتهاء من مغامرتها
«كان الوضع مخيفاً في
البدائية لكن بعد أن فتحت
المظلة أصبح الأمر جميلاً
والمناظر خلابة من فوق
الغيوم». وريداً على سؤال
عما إذا كانت تنوي القفز
من جديد أجابت «ليس
في وقت قريب ولكنني قد
أعود الكرة». من جهته قال
ريتشارد ويتلي، الرجل
الذي قفز معها، إنها نفذت
قفزة حرة رائعة.

(لندن - يو بي أي)

نوفق 30 دجاجة ذعراً

من المناطق

زعم مزارع بريطاني أن
تحلق المناطيد بشكل
منخفض فوق منزله في
منطقة هيرفورد شاير
تستب في نفوق 30 من
دجاجاته. وقال إيبني
فستن لويد لصحيفة
«ذا ديلي تلغراف»، إن
دجاجاته أصيبت بحالة
توتر شديد عند رؤيتها
أجساماً هائلة تحلق على
علوّ منخفض فوقها،
فارتطمت ببعضها خلال
بحثها عن «ملاذ آمن»
وتهشم البيض داخلها
مما تسبب في نفوقها.
وقال لويد الذي بدأ عليه
التأثير الشديد «أخبرت
الطبيب البيطري عن
المناطيد والطائرات التي
تحلق بشكل منخفض فوق
مزرعتي وقال لي فوراً، إن
هذا هو سبب نفوقها».
وأضاف إن دجاجاته
أصيبت بحالة من الرعب
الشديد، وبدأ أنها «فقدت
عقولها» فور ضخ الغاز في
المناطيد تمهيداً لإطلاقها
في السماء، مشيراً إلى أن
تهشم البيض في بطون
هذه الطيور سبب لها
التهاب أدى إلى نفوقها.

(لندن - يو بي أي)

ليوناردو دي كابريو: ألمانيا ستظل وطني الثاني



من ناحية أخرى، استبعد دي كابريو أن يلجأ في حياته العادية إلى التمسك سواء بارتداء شعير مستعار أو صبغ لون شعره، للبعد عن أنظار المتطفلين من الصحفيين على ارتدائه قبعته المميزة حتى يمكن للجميع التعرف إليه.

يُذكر أن دي كابريو من مواليد لوس أنجلوس من أب إيطالي وأم ألمانية، واشتهر عالمياً بعد فيلم «تاتيانك، وُزّش لنيل الأوسكار عن دوره في فيلم «الماس المدّم».

(هامبورغ - د ب أ)

أكد الممثل العالمي ليواردو دي كابريو، أن ألمانيا ستظل وطنه الثاني على الرغم من وفاة جدته الألمانية قبل ثلاثة أشهر عن عمر يناهز الـ93 عاماً.

وقال دي كابريو في حديث لصحيفة «بيلد» الألمانية الواسعة الانتشار أمس، إنه سيستمر في الحضور إلى ألمانيا نظراً لأن والدته مهاجرة ألمانية.

وأشار دي كابريو (33 عاماً) إلى حرص والدته على اصطحابه إلى ألمانيا للتعرف إلى جذوره والأماكن التي سُئ فيها، كما أنه كان يقضي العطلات الصيفية في طفولته بشكل دائم في ألمانيا.

وعن دوره في الفيلم الجديد «الرجل الذي لم يعيش مطلقاً» والذي يلعب خلاله دور جاسوس في منطقة الشرق الأوسط، قال دي كابريو إنه التقى بعملاء للاستخبارات الأمريكية «سي.آي.إيه» سبق لهم العمل في الشرق الأوسط، وتعرف إلى خبراتهم في الصعود داخل المجتمع وإدارة أعمالهم مع القيام بالمهام المكلفين بها في الوقت نفسه. وأضاف دي كابريو أن هؤلاء العملاء كانوا يضطرون إلى الاندماج مع المجتمع في كثير من النواحي، بما في ذلك إتقان اللغة واحترام العادات والتقاليد.

عجوز يهاجم
ذئباً ويشل
حركته

نجح عبدالستار أحمد العسكري (69 عاماً) في شلّ حركة ذئب حاول مهاجمة زوجته ليلا في قرية العليقات بمحافظة قنا الواقعة جنوب مصر. وكان العجوز يجلس أمام منزله حين هاجم ذئب زوجته، فقفز العجوز من مكانه وانقض على الذئب وشلّ حركته، وصرخ طالبا مساعدة ابنه الذي حضر مسرعاً وبيده منجل حيث قاما بذبح الذئب.

(مصر - د ب أ)



ذكرت فتاة المجتمع الثرية باريس هيلتون، أنها تحلم بأن تصبح غير معروفة وتأمّل بالأ يكون وجهها أحد أكثر الوجوه المعروفة على الكرة الأرضية. ونقل موقع «كونتاكت ميوزيك» عن وريثة سلسلة فنادق «هيلتون» العالمية قولها، إنها تكون معروفة وملحوظة أينما ذهبت أو سافرت، وأنها تستمتع بالمميزات التي تصاحب الشهرة والنجاح. وعلى الرغم من ذلك، أشارت هيلتون (27 عاماً) إلى أنها تحاول أحياناً السفر متكررة، قائلة «أضع شعرا مستعارة وأحاول ألا يلاحظني أحد... لكن ذلك الأمر لا يفلح أبداً». وأضافت «بالضبط الناس حينما أذهب ويتعرفون إلي... هذا جزء من طبيعة عملي وعليّ أن أقبّل ألا يكون لديّ خصوصية».

(نيويورك - د ب أ)

باريس هيلتون:
ليتي لم أكن
مشهورة

نصاب ألماني يخدع ورثة الموتى

«سيقاضيهم قانونيا» في حالة عدم السداد. وقامت الشرطة بعد تلقيها إشارات أولية بإيقاف رقم الحساب المذكور في الخطابات، حيث كانت بعض المطالبات قد سددت بالفعل لكن الشرطة تمكنت من رد الأموال إلى أصحابها.

وتم الثلاثاء الماضي في أحد البنوك بمدينة «إسن» الألمانية القبض على النصاب الذي استولى من قبل على الملايين من أرصدة البنوك، وصدر أمر من الشرطة الدولية «الإنتربول» بالقبض عليه منذ أعوام طويلة.

وذكرت الشرطة أيضا أن الرجل افتتح حسابات بنحو 150 اسما مختلفا في جميع أنحاء ألمانيا، وحصل على قروض من خلالها.

ووصل مجموع ما استولى عليه بهذه الطريقة إلى مليوني يورو. (هامبورغ - د ب أ)

أعلنت كل من الشرطة والإدعاء العام في كل من مدينة هامبورغ وكولونيا الألمانيّتين، القبض على نصاب استولى على الملايين من أموال البنوك وحاول ابتزاز ورثة الموتى ضمن سلسلة طويلة من الخداع والتزوير.

وواجه في التقرير الذي أصدرته الشرطة والإدعاء العام في المدينّتين، أن الرجل كان يرسل هو وعدد كبير من شركائه في التزوير خطابات تحت الاسم الوهمي «د. إنجيلهارت» إلى ورثة الموتى، يزعمون فيها أنهم قاموا بفحص الحمض النووي للموتفين.

وقال المتحدث باسم شرطة كولونيا أنه تم الإبلاغ عما يزيد على ألف حالة في سائر أنحاء ألمانيا حتى الآن.

وكان «د. أورس إنجيلهارت» المزعوم يطالب ورثة الموتى بمبلغ 400 يورو، بزعم قيامه بتحليل الحمض النووي للموتوى داخل مختبره ويخبرهم عن طريق الخطابات التي تحمل عنوانا وهميا لشركة في مدينة كولونيا، بأنه

مخمورة تغير وجهه
رحلة طائرة

اضطر طاقم طائرة متجهة من بورتو ريكو إلى شكاغو إلى تخمير فم امرأة بشرط لاصق قبل هبوط الطائرة اضطرابا في مدينة شارلوت، بعدما أثارت متاعب جمّة، إذ وقعت على امرأة كفيفة جالسة أمامها، كما ضربت مضيفة طيران على مؤخرتها.

وذكرت صحيفة «شارلوت أوبزيرفر» الأميركية أن ماريبا إستيبر كاستيلو (45 سنة) من مدينة أوسيفغو في ولاية نيويورك الأمريكية، أخرجت من الطائرة بعدما حلت اضطراباً في مطار مدينة شارلوت في ولاية كارولينا الشمالية، وهي تواجه الآن تهمة التدخل في عمل طاقم طائرة ومقاومة توقيفها.



تأخر دفن طفل 21 عاماً بسبب الخلافات

ولم يحضر الوالد الذي مازال يسكن أنفقد، مراسم دفن طفله وقال، إن قرار المجلس خطمه، لكنه يبحث في اتخاذ إجراءات جديدة.

(لندن - يو بي أي)

واحتفظ بقايا الطفل في مشرحة في شمال العاصمة البريطانية لندن طوال 21 سنة بعد أن رفض الوالد التوقيع على شهادة الوفاة.

وقال والد الطفل: «أرادوا وضع عبارة «موت سريري» على الوثيقة وأنا أعلم نتيجة تحقيقات أجريتها أن هذا ليس السبب الحقيقي لموت طفلي، ولذا لم أرغب في وضع اسمي على شيء خاطئ».

يُشار إلى أنه في يوليو الماضي، حصل المجلس على إذن لتسجيل وفاة الطفل رسمياً، ولكن الوالد حصل في سبتمبر على الحق باستئناف قرار المجلس دفن كريستوفر، لكنه تخفّى المهلة المحددة له وهي ثلاثة أسابيع.

وقال متحدّد باسم المجلس: «نعترض عن تعاطفنا مع عائلة كريستوفر نظراً إلى طول معاناتها خلال هذه السنين، واليوم أعيد النظر بكل شيء في المحاكم ووري الطفل الثرى ليرقد بسلام واحترام وكرامة».

تشارليز ثيرون
تشارك توم كروز
في «السائح»

يجري النجمان تشارليز ثيرون الحائزة جائزة الأوسكار وتوم كروز مباحثات حالياً بشأن بطولتهما لجزء جديد من فيلم الإثارة والحركة الفرنسي «انتوني زيمر».

وأشار موقع «كونتاكت ميوزيك» الإلكتروني المعني بأخبار المشاهير إلى أن الفيلم الجديد الذي يحمل اسم «ذا توريسيت» أي «السائح» سيشهد أول عمل يجمع بين النجمين اللامعين كروز (46 عاماً) وثيرون (33 عاماً).

(نيويورك - د ب أ)

جيسكا باركر: الحديث عن جزء جديد
لـ «الجنس والمدينة» سابق لأوانه

بأهراً في كل من الولايات المتحدة وبريطانيا، وهو يستند إلى مسلسل تلفزيوني يحمل الاسم ذاته ويروي قصة 4 نساء نيويوركيات هن المؤلفة كاري براونشاو (تلعب دورها باركر) وصديقاتها سانشا (كاتارل) وميرندا (سينثيا نيكسون) وشارلوت (كريستن ديفيس).

(لوس أنجلوس - يو بي أي)

اعتبرت الممثلة والمنتجة سارة جيسكا باركر، أن تأكيد الممثلة الأميركية كيم كاترال أن البحث جار من أجل إطلاق جزء جديد من فيلم «الجنس والمدينة» و«Sex and the City» سابق لأوانه.

وقالت باركر لمجلة «أكسيس هوليوود» الأميركية، إن تصوير فيلم جديد لم يصعب في حكم المؤكّد.

وأضافت «يسعدني أن أعرف أن كيم منتمسة، لكن لم يتم التوصل إلى أي اتفاقات حتى الآن، إنما نرجو أن يتحول الأمر إلى حقيقة».

وكان موقع «بيبول» الأميركي أشار إلى قول كاترال (52 سنة) التي حلت ضيفة على برنامج «بول أوغرادي» البريطاني «سئلق جزءاً جديداً في الصيف المقبل، يُشار إلى أن فيلم «الجنس والمدينة» حقق نجاحاً

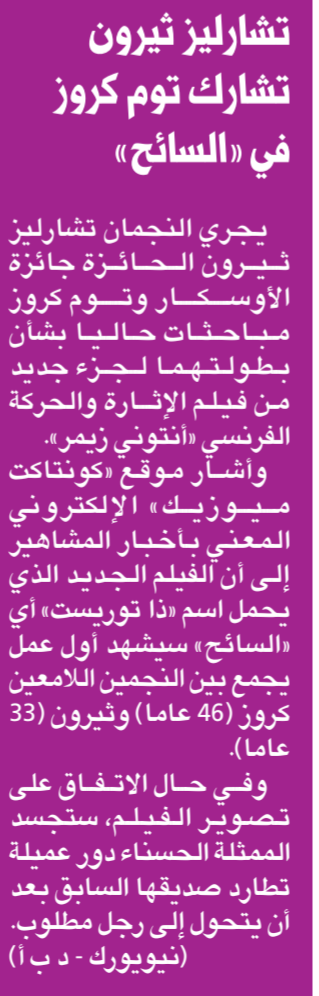

المؤشر الكويتي

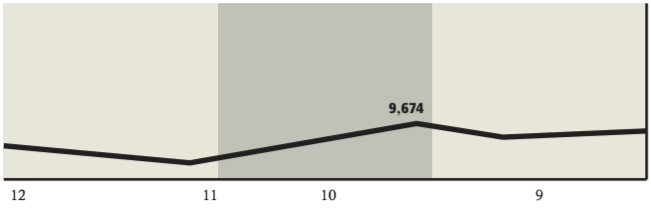

1,000 دينار

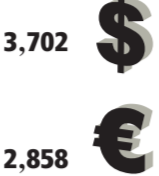

تامر عبدالعزيز ويوسف كرم وجاسم النصار

راعي السهم

سلة أخبار

أسهم السوق السعودي تهوى 5.8%

انخفض مؤشر سوق الأسهم السعودي أمس أكثر من 5,78% متراجعا بمقدار 351,83 نقطة ليقلف عند 5,732 نقطة، وسط انخفاض لجميع القطاعات. وجاء قطاع شركات البتروكيماويات الأكثر تراجعا، إذ انخفض بنسبة 9,19%، ثم قطاع شركات الاستثمار بنسبة 8,6%، تلاه قطاع النقل بـ 8,3% قطاع البناء والتشييد بنسبة 8,1%، وقد انخفض السوق 4% في الدقيقة الأولى لتتفاقم الخسائر خلال الساعة الأولى؛ فبعد 45 دقيقة فقط، كان المؤشر العام قد هوى بأكثر من 5% ليفقد 308 نقاط عن إغلاقه السابق.

لجنة الإنقاذ:

إصدار صكوك حكومية

علمت «الجريدة» أن لجنة الإنقاذ التي يرأسها محافظ بنك الكويت المركزي تدرس وضع البنية لإصدار تشريع جديد يسمح للدولة باصدار صكوك لاقرض المؤسسات المالية من بنوك وشركات استثمار. وقالت مصادر مطلعة أن اللجنة ارتأت أن إصدار الصكوك سيسهم في توفير أدوات نقدية داخل السوق، خصوصا أن الصكوك كأداة للتمويل تعد من الأدوات المطابقة للشريعة الإسلامية مقابل السندات بالضبط كما تقابل المرابحة الفوائد في البنوك. وأوضحت المصادر أن اللجنة ترى في سوق الصكوك واحدة من الأدوات المالية والنقدية التي يمكن أن تحقق جانبا من الحلول في سوق السيولة، خصوصا في ظل اعتماد أكثر من دولة خليجية لها كأداة تمويل موزونة لسوق السندات.

«البيت» يحقق 18 فلساً ربحية لـ 9 أشهر

توقع مصدر مطلع لـ «الجريدة» أن تعلن شركة بيت الأوراق المالية أرباحا تبلغ 11.9 مليون دينار ما يقارب 18 فلساً للسهم مع نهاية الربع الثالث المنتهي في 30 سبتمبر 2008، وكانت الشركة قد حققت أرباحا بلغت 14.1 مليون دينار، وما يعادل 22 فلساً للسهم خلال النصف الأول من العام الجاري، علما بأن الشركة حققت أرباحا بلغت 27.6 مليون دينار بما يعادل 63.6 فلساً ربحية للسهم عن نفس الفترة من العام الماضي.

«الأولى للاستثمار» تحقق 10.5 ملايين في 9 أشهر

توقعت مصادر مطلعة لـ «الجريدة» أن تعلن شركة الأولى للاستثمار أرباحا تتجاوز 10.5 ملايين دينار، ما يقارب 16.5 فلساً ربحية للسهم عن الفترة المنتهية في 30 سبتمبر 2008، مقارنة بـ 21.3 مليون دينار أرباحا حققتها خلال الـ 9 أشهر من العام الماضي، أي بما يعادل 40 فلساً للسهم. والجدير بالذكر أن الشركة حققت في النصف الأول من العام الحالي أرباحا بلغت 13 مليون دينار بواقع 20.11 فلساً للسهم، مسجلة بذلك تراجعا في أرباح الربع الثالث، نظرا إلى تأثر الشركة بتراجع أسعار الأسهم في الأسواق المالية الخليجية.

وحدات صناديق دون النصف دينار... معرضة للتصفية!

شكوك كبرى بشأن الإدارة المؤسسية لعدد منها

تراجعت أسعار وحدات الصناديق الاستثمارية بشكل حاد ليصل بعضها إلى ما دون النصف دينار، مما يطرح أسئلة مهمة عن المسؤول عن تدهور الصناديق إلى هذا الحد، وما الفرق بين الاستثمار الفردي والاستثمار عبر الصناديق.

ذكرت مصادر مطلعة لـ «الجريدة» أن عملية تصفية عدد من الصناديق مسألة وقت ليس إلا، مضيفا أن هناك نية لتصفية أحد صناديق الأسهم خلال الأسابيع القادمة لتراجع سعر الوحدة إلى ما دون نصف الدينار.

وقال محام فُصل عدم ذكر اسمه إن القانون يسمح في حال انخفاض قيمة وحدة الاستثمار عن 50% من القيمة الاسمية وبموافقة عدد لا يقل عن 75% من حملة الوحدات الاستثمارية بشطب الصندوق من سجل الصناديق وأرجاع المبالغ المتبقية إلى حملة الوحدات.

وأضاف أنه مهما سعت تلك الشركات المدبرية للصناديق إلى الحيولة دون أن تشطب الصناديق فإن حجم مساهمتها لا يتعدى 5% بحسب القانون، وبالتالي فإن التكلفة العالية ستكون لبقية المساهمين ما لم يكونوا من الشركات التابعة ومن الأقرب والمعارف من الدرجة الأولى.

وأضاف المحامي أن من كان قد ساهم في صندوق استثماري

أعلن عدد من الشركات والبنوك نتائج صناديقها لشهر أكتوبر الماضي، وجاءت في مجملها نتائج مخيبة للأمال معرصة أموال مساهمها ومساهمة الشركة المدبرة للخطر، فقد أعلنت شركة بيت الاستثمار العالمي (جلوبل) نتائج صناديقها، وجاء أداء صندوق المأمون بسعر 620 فلساً، كما أعلن البنك التجاري أداء صناديقه التي استمرت هي الأخرى في التراجع، والمفاجأة كانت في صندوق العسجد الإسلامي الذي يدار من قبل شركة الاستشارات المالية الدولية إيفا، حين بلغ مستوى 438 فلساً متجاوزا حاجز النصف دينار.

نتائج مخيبة للآمال

أعلنت عدد من الشركات والبنوك نتائج صناديقها لشهر أكتوبر الماضي، وجاءت في مجملها نتائج مخيبة للأمال معرصة أموال مساهمها ومساهمة الشركة المدبرة للخطر، فقد أعلنت شركة بيت الاستثمار العالمي (جلوبل) نتائج صناديقها، وجاء أداء صندوق المأمون بسعر 620 فلساً، كما أعلن البنك التجاري أداء صناديقه التي استمرت هي الأخرى في التراجع، والمفاجأة كانت في صندوق العسجد الإسلامي الذي يدار من قبل شركة الاستشارات المالية الدولية إيفا، حين بلغ مستوى 438 فلساً متجاوزا حاجز النصف دينار.

لاحدى الشركات التي تعد صانعة سوق لأسهم مجموعتها، والتي حققت مكاسب سريعة جيدة خلال العام الماضي، اكتشف أن استثماره كان خاطئا بعد أن خسر نصف رأسماله في ذلك الصندوق.

تنفيج ميطان

واستطرد قائلا: إن عددا من الشركات المدبرية للصناديق على رفع قضية، مطالبين من تلك الشركات التي أخفقت في إدارة الصناديق بمعرفة أين كانت أوجه الاستثمار تحديدا، وهل كان هناك تنفيج ميطان لصالح محافظ ملاك الشركات على حساب الأموال التي كانت تدار في تلك الصناديق، وتساءل المحامي بغضب كيف لصندوق أن يصل مستوى خسارته إلى 50% خلال أسابيع؟ فما الفرق بين إدارة الصناديق وبين إدارة الشركات التابعة ومن الأقرب وأدعنا أموالنا في البنوك كودائع كان حالنا اليوم أفضل بداعي أن الودائع لن يحدث لها كما حدث

للصناديق التي يفترض أن تأتي من منزلة الودائع من ناحية الأمان والمخاطر القليلة، فهي هي الودائع تم إصدار قانون حيايلها وتم حفظها وضماتها بمرسوم قانوني، متسانلا: هل يمكن لأحد من النواب أن يقترح قانونا لضمان أموال المدخرين في صناديق الاستثمار؛ يأتي ذلك في وقت واصلت صناديق الأسهم، التي تستثمر في سوق الكويت للأوراق المالية أو في الأسواق المنطقية، هبوطها بعد أن كانت قد هبطت لمستويات دون الدينار لعدد لا يستهان به من الصناديق وفق تقييم شهر سبتمبر الماضي، لكن ما انتهى شهر أكتوبر حتى ظهرت المفاجأة لإدارة تلك الصناديق التي استمرت في التراجع، لاسيما بلوغ أحد تلك الصناديق دون نصف الدينار في تطور لافت لالتجاه يذخر بتفاقم مشكلة جديدة بين عدة أطراف وهما حاملي وحدات تلك الصناديق والشركة المدبرية من جهة وبين حاملي الوحدات والجهات القانونية التي ستتلقى سيلا من الشكاوى

ببذل قصارى جهده لإدارة الأموال المستثمرة بغية تحقيق أفضل العوائد الممكنة لصالح المستثمرين في الصندوق، لكن ذلك لا يضمن أن يحقق الجهاز الإداري للصندوق والشركة المدبرة أي عوائد رأسمالية محددة نتيجة إدارة الأموال المستثمرة في الصندوق.

من المسؤول؟!

اتصلت «الجريدة» بأحد مديري الصناديق الذي فضل عدم ذكر اسمه وسالته من المسؤول عما يحدث في الصناديق فاجاب قائلا: إن هناك بعض الشركات المدبرية للصناديق تلمز مدير إدارة الصناديق والأصول بشراء عدد محدد من الشركات وهي غالبا ما تكون شركات تابعة سواء مدرجة أو غير مدرجة بغية دعم تلك الشركات لتحقيق مكاسب لصالح المالك.

وأضاف مدير الصندوق: إن لم يكن كذلك الأمر فإن قلة الخبرة والحصافة أدت إلى عدم تمكن أولئك المديرين من قيادة الصناديق

من مهام أمين الاستثمار في الصناديق الاستثمارية إعداد سعر التقييم الشهري أو الأسبوعي، وهو يمتلك سجلا تاريخيا لأداء الصندوق من صعود ونزول، فكيف لا يكون له رأي فيما حدث حتى وإن كان ذلك الرأي داخليا أي بينه وبين الشركة المدبرية للصندوق، وأن كان لا يدخل له بما يحدث من عمليات استثمار للصندوق فهل كل ما تم استثماره كان قانونيا وسليما، إذ يلاحظ من خلال الإعلانات الشهرية أو الأسبوعية أن هناك عددا من الصناديق لا تعلن عن أكبر خمس شركات تم الاستثمار

أين أمين الاستثمار مما حدث؟!

فيها ضمن محتويات الصندوق الإجمالية، حتى وإن كان ذلك غير ملزم بسبب عدم وجود إلزام قانوني. لكن السؤال يبقى مطروحا: هل كل أداء الاستثمار قد أقروا بأن تعاملات الصناديق كانت سليمة كما تقول المادة القانونية في لائحة الصناديق «يلتزم أمين الاستثمار بإخطار جهة الإشراف وهو بنك الكويت المركزي بأي مخالفات تقع من مدير الصندوق، وله أن يطلب من مراقب الحسابات فحص حسابات الصندوق أي وقت يشاء وتزويده بنتائج ذلك الفحص».

صناعات مواد البناء: الأرباح التشغيلية تحمينا من تداعيات الأزمة الاقتصادية

أعلنت شركة الصناعات الوطنية (وطنية جب) تحقيقها أرباحا صافية بلغت 7,1 ملايين دينار بربحية 21 فلساً للسهم خلال الفترة المنتهية في 30 سبتمبر 2008، بالمقارنة بـ 1,9 مليون دينار وربحية 27 فلساً للسهم لنفس الفترة من العام الماضي. وقد أوضح د. عادل خالد الصبيح، رئيس مجلس الإدارة العضو المنتدب أن النتائج تأثرت سلبا نتيجة ارتفاع التكاليف مع ثبات الأسعار للمنتجات الأكثر تأثرا في سلة مبيعات الشركة، إضافة إلى قلة المشاريع التنموية الجاري تنفيذها في البلاد.

من جانب آخر، أكد د. عادل الصبيح أن الشركة ماضية في خططها التوسعية في الاستثمارات التشغيلية داخل الكويت وخارجها، مشيرا إلى التطورات المحققة في مصنع السيراميك والبورسلان وهو الأول من نوعه في الكويت، حيث يجري عمال الترتيبات لمعدات المصنع على أمل بدء الإنتاج في الربع الأول من العام القادم، كما إنه جارٍ إقامة مصنع للطلاء الخفيف في كل من البحرين وعمان ومصنع لإنتاج انابيب البولي إيثيلين في عمان، والمتوقع بدء الإنتاج فيها بعد النصف الأول من عام 2009.

ومررت تشغيل مصنع الطابوق الخفيف في كل من البحرين وعمان ومصنع لإنتاج انابيب البولي إيثيلين في عمان، والمتوقع بدء الإنتاج فيها بعد النصف الأول من عام 2009.

وأشارت المصادر إلى أن بنك لندن والشرق الأوسط، مقره لندن وتابع لبنك بوبيان) بصدد طرح صندوق برأسمال مفتوح للاستثمار في اسواق الأسهم العالمية خلال الربع الأول من العام المقبل. وأشارت المصادر إلى أن بنك لندن والشرق الأوسط يستعد لطرح مجموعة من الأدوات الاستثمارية المميزة من بينها صندوق الإسم العالمي، حيث تتوافر فرص جيدة في عدد من الاسواق العالمية

العمر: «أعيان العقارية» تربح 6.66 ملايين دينار بواقع 20 فلساً للسهم

أعلن العضو المنتدب الرئيس التنفيذي لشركة أعيان العقارية يوسف المحمر اعتماد مجلس الإدارة النتائج المالية للأشهر التسعة المنتهية في 2008/9/30 إذ حققت الشركة صافي ربح قدره 6.66 ملايين دينار كويتي، بواقع 20 فلساً للسهم.

وقال العمر إن الإيرادات التشغيلية بلغت ملايين دينار كويتي مرتفعة من 5.3 ملايين دينار بنسبة زيادة قدرها 83 في المئة، بينما بلغت حقوق المساهمين 68.7 مليون دينار بزيادة كبيرة جدا قدرها 135 في المئة عن الأشهر التسعة الأولى من عام 2007، حيث كانت 29.2 مليون دينار كويتي. وذكر أن إجمالي الأصول بلغ 136.98 مليون دينار كويتي بزيادة قدرها 46.19 مليون دينار كويتي بنسبة نمو بلغت 196 في المئة عن العام الماضي، مضيفا أن القيمة الدفترية للسهم حققت ارتفاعا كبيرا وبلغت 201 فلس بعد أن كانت 162 فلساً بزيادة نسبتها 24 في المئة. وأكد العمر أن الالتزامات من الجهات التمويلية لأعيان العقارية لا تزيد على 23 في المئة من إجمالي حقوق المساهمين، معتبرا إياها نسبة منخفضة ومطمئنة في ظل الأوضاع الحالية في السوق.

وكانت أخبارا أشارت إلى أن هناك توجه لبعض الشركات بعدم إرسال ميزانياتها لإدارة سوق الأوراق المالية، بهدف «تعمد» إيقاف السهم عبر قرار إدارة السوق، «تمخض» الأسبوع الماضي عن إفصاح 5 شركات استثمار ضمن 30 شركة فقط أعلنت أرباحها للربع الثالث. وبذلك يصبح عدد الشركات، التي أعلنت أرباحها عن الربع الثالث بعد انقضاء أكثر من ثلثي المدة، 76 شركة من أصل 206 مدرجة بسوق الأوراق المالية، بلغت أرباحها للفترة 2008 القياس 2,272 مليار دينار بتراجع بلغت نسبته 8% عن الفترة نفسها من العام الماضي، إذ بلغت حينها 2,478 مليار دينار.

واشارت إعلانات الأسبوع الماضي فقط زيادة في أرباح الشركات المملّنة عن الفترة نفسها من العام الماضي بنسبة 6,6%، إذ بلغ مجمل الأرباح المعلنة للشركات الثلاثين باستثناء الشركات التي تختلف سنتها المالية، 322,5 مليون دينار، وذلك مقابل 300,9 مليون كانت حققها الشركات نفسها خلال الـ 9 أشهر المنتهية في 2007/9/30. كما بين

«أعيان» تحصل على قرض بـ 30 مليون دينار من أحد البنوك المحلية

أفادت مصادر مطلعة لـ «الجريدة» بأن شركة أعيان للاجارة والاستثمار استطاعت الحصول أخيرا على قرض بقيمة تصل إلى 30 مليون دينار لحل مشاكلها المتعلقة بسداد القروض التمويلية، خصوصا أن الشركة لا يوجد لديها الكثير من الأصول المرهونة، وأشارت المصادر إلى أن شركة أعيان للاجارة قامت بتقديم ملفاتها للجنة الإنقاذ التي تتضمن تمتعها بالملاءة المالية وعدم وجود مخالفات، بالإضافة

بنك لندن: صندوق عالمي

علمت «الجريدة» أن بنك لندن والشرق الأوسط، مقره لندن وتابع لبنك بوبيان) بصدد طرح صندوق برأسمال مفتوح للاستثمار في اسواق الأسهم العالمية خلال الربع الأول من العام المقبل. وأشارت المصادر إلى أن بنك لندن والشرق الأوسط يستعد لطرح مجموعة من الأدوات الاستثمارية المميزة من بينها صندوق الإسم العالمي، حيث تتوافر فرص جيدة في عدد من الاسواق العالمية

شركات الاستثمار تتواري عن البيانات الفصلية!

130 شركة مدرجة لم تعلن حتى الأسبوع الأخير

تاكيدا لما اشارت اليه تقارير صحافية عن توجهات بعض الشركات الاستثمارية بعدم إرسال ميزانياتها لإدارة سوق الأوراق المالية، بهدف إيقاف السهم عبر قرار إدارة السوق، «تمخض» الأسبوع الماضي عن إفصاح 5 شركات استثمار ضمن 30 شركة فقط أعلنت أرباحها للربع الثالث. وبذلك يصبح عدد الشركات، التي أعلنت أرباحها عن الربع الثالث بعد انقضاء أكثر من ثلثي المدة، 76 شركة من أصل 206 مدرجة بسوق الأوراق المالية، بلغت أرباحها للفترة 2008 القياس 2,272 مليار دينار بتراجع بلغت نسبته 8% عن الفترة نفسها من العام الماضي، إذ بلغت حينها 2,478 مليار دينار.

واشارت إعلانات الأسبوع الماضي فقط زيادة في أرباح الشركات المملّنة عن الفترة نفسها من العام الماضي بنسبة 6,6%، إذ بلغ مجمل الأرباح المعلنة للشركات الثلاثين باستثناء الشركات التي تختلف سنتها المالية، 322,5 مليون دينار، وذلك مقابل 300,9 مليون كانت حققها الشركات نفسها خلال الـ 9 أشهر المنتهية في 2007/9/30. كما بين

ادارة السوق وحتى إشعار آخر إلى أن تهدأ الموجة الهابطة، التي يمر بها سوق الكويت لألأوراق المالية والأسواق المجاورة.

أرباح وخسائر غير محققة

أما بالنسبة إلى النتائج المالية التي أعلنتها الـ 30 شركة خلال الأسبوع الماضي فقط، فقد بلغت الأرباح غير المحققة لها 25,5 مليون دينار، جاء بنك الإنشمار في المقدمة من حيث الأرباح غير المحققة، إذ بلغت 15,3 مليون دينار، تلاه صندوق المركز العقاري برصيد 3,3 ملايين دينار، ثم شركة الأمان للاستثمار بأرباح غير محققة بلغت 2,8 مليون دينار. وبالنسبة إلى الخسائر غير المحققة فقد بلغت 11,2 مليون دينار تصدّرت الرصيد الأكبر منها شركة كمفك، إذ بلغت خسائرها غير المحققة حتى نهاية الربع الثالث 3,6 ملايين دينار، تلتها شركة الدانة بـ 2,6 مليون دينار والوطنية لمواد البناء بـ 1,5 مليون دينار خسائر غير محققة.

حققت 76 شركة أرباحاً بلغت 2.272 مليار دينار بتراجع نسبته 8%

راعى السهم

خيار دمج الشركات... تسارع عالمي وتردد كويتي!

إعادة الهيكلة تعزيز للكيانات وليست دليلاً على الضعف



مشكلة السيولة طالت الشركات الكبيرة والصغيرة فالأمر معمم عليها جميعاً

عمر القوقة

في وقت تسارعت فيه وتيرة إعادة تنظيم القطاع المصرفي والاستثماري الأوروبي والأميركي، بسبب الأزمة المالية العالمية أنبختها عمليات إعادة هيكلة وترجمت الى اندماج شركات باخري وسيطرة وتقاربات محتملة بين مصارف واخرى، تآبى الأزمة ان تلعب الدور نفسه في تسريع الأحداث داخل الكويت حتى ان اتجهت بعض الراء الى ذلك. وعلى الرغم من ان الدمج هو خيار مفتوح ومفضل وينادي به بنك الكويت المركزي، فإنه في النهاية يظل احتمالاً قائماً للجمعيات العمومية للشركات التي تعاني مغبة الأزمة المالية، إضافة الى عدة إجراءات أخرى تنوي هذه الشركات اتخاذها للمواجهة، ليتزيل خيار الدمج قائمة هذه الإجراءات.

وكان خبراء اقتصاديون توقعوا ان تشهد الكويت موجة كبيرة من الاندماجات بين شركات الاستثمار في ظل الأزمة المالية العالمية، التي أثرت في سوق المال، وبالتالي الشركات المدرجة فيه. عزز من هذه التوقعات تأكيدات شركات استثمارية ضرورة البدء في عمليات اندماج في إطار السعي إلى مضاعفة قاعدة الأصول، للمساعدة على تحمل تداعيات الأزمة المالية العالمية.

ونوهت بيانات بان الكويت التي تضم أكثر من 90 شركة استثمار تستهده موجة من الاندماجات في القطاع المالي من شأنها تقليل عدد المؤسسات إلى 50 في غضون عام.

كليات لمواجهة الكساد

وأكد الخبراء ان ما تمر به الكويت حالياً يستدعي اندماجات واقامة كليات كبيرة في مواجهة الكساد أو التباطؤ، إذ اضطرت الدولة للتدخل الشهر الماضي لإنقاذ بنك الخليج خامس أكبر بنك في البلاد من حيث القيمة السوقية، بعد ان تكبد خسائر كبيرة في تعاملات المشتقات، وهو الحدث الذي مثل صدمة للقطاع المالي وحجج الشركات الأخرى أكثر استعداداً لعمليات استحواذ لمساعدتها على تحمل الأزمة. في السياق ذاته، توقع استاذة التمويل بجامعة الكويت اماني بورسلي ان تشهد شركات الاستثمار موجة من عمليات إعادة الهيكلة

الشركات تراجع بشكل ملحوظ، وبالتالي فاتجاه شركات أخرى الى النظر عما يمله الدمج من تعظيم لأصول الشركات.

وأوضح القوقة ان مشكلة السيولة قد طالت الشركات الكبيرة والصغيرة معا، فامر الاندماجات معمم على جميع الشركات. وان عزز من فكرة اتجاه بعض الشركات الى إعادة هيكلتها خلال العام القادم، ابعد الفكرة تماما عن «جوليل»، مؤكدا ان معظم الشركات التابعة والمملوكة له متنوعة الاعمال والفرص والتخصصات.

خيارات أخرى

ذهب رئيس مجلس إدارة إحدى الشركات الاستثمارية الى نفس الفكرة، منوها بان شركته تقدمت باقتراحات عدة شملت إعادة هيكلة الشركات من خلال اندماجها، وهو ما لم يحدث الى الان. وقال ان هناك اقتراحا اهم يتمثل في حصول الشركات المتعثرة على مساعدات من الدولة عبر صندوق سيادي كانت الشركة اقترحت انشاءه.

على يقين من سماع أنباء عن عمليات اندماج وإعادة الهيكلة خلال الأسابيع المقبلة

أماني بورسلي

فقط، اي بين الشركات القابضة وشركاتها التابعة والزميلة. وأكد العصفور ان الاندماج في حد ذاته يعتبر قوة، لما يمله من تعزيز لكيان الشركات ووجودها، إضافة الى انه ظاهرة صحية على المستوى العالمي كله وليس على الصعيد المحلي فقط، مشيراً الى ان «وربة» قد تنجح الى الاستحواذ على شركات أخرى اذا فرصا مناسبة، ولكنها تستبعد فكرة اندماجها مع أخرى، إذ إن استراتيجياتها تتماشى مع الوضع الاقتصادي الحالي، ولذلك فإن تم الاستحواذ فسيتم فقط مراعاة لمصالح مساهميها. واستبعد رئيس مجلس إدارة شركة «مجموعة الأوراق المالية» علي موسى ان تتجه الشركة الى الاندماج، الا انه رأى ان الشركات القوية هي التي تسلك هذه الاتجاهات، وليس هذا دليلاً على ضعف الشركات.

وقال الموسى انه من الطبيعي في الوقت الحالي وفي ظل الظروف الراهنة، ان نجد شركات ضعفت امكاناتها بسبب الأزمة المالية تتجه إلى الدمج مع شركات أخرى لمواجهة تداعيات الأزمة، وهو أفضل لها من المواجهة منفردة.

ومررت شركة التمويل الإسلامي المطروح للتسويق العام، في حين طرحت شركة بيت المال الاستثمارية صندوقين للتسويق الخاص هما: صندوق بامي المالي بالدولار، وصندوق بامي المالي بالدينار. وطرحت الشركة الدولية للإجارة والاستثمار صندوق العالمي للإجارة الرأسمالية وشركة اعيان للإجارة والاستثمار صندوق وفادة العقاري وشركة الأمان للاستثمار صندوق الفائز المحدود، والبنك التجاري الكويتي صندوق اس أي للاسهم في الاسواق العالمية المتطورة، وشركة كابيتال العربية للتمويل والاستثمار صندوق اللوجستكس وشركة الاستثمار الوطنية صندوق ماك للبنية التحتية وشركة بيت الاستثمار الخليجي صندوق أسهم شركة مجان للتعمير المطروح للتسويق الخاص وصندوق الهند العقاري المطروح أيضاً للتسويق الخاص، وشركة ثروة للاستثمار صندوق ثروة أراب انفسمنتت فند ليمند المطروح للتسويق الخاص، والشركة الأولى للاستثمار صندوق أسهم أطيبا طيبة، وشركة اثمان للاستثمار صندوق اثمان الإسلامي للاسهم، وشركة المدينة للتمويل والاستثمار صندوق لؤلؤة المدينة.

وقد كانت معظم رؤوس أموال الصناديق على اختلاف أنواعها متغيرة من مئة ألف دينار كويتي الى مئة مليون دينار، في حين بلغ إجمالي حجم الصناديق الأربعة نحو 19 مليار دينار بما فيها الصناديق المقتمة بالدولار الأميركي وفق الحد الأعلى لقيمة كل صندوق.

ومن جانب آخر، فرض رئيس مجلس إدارة شركة المدينة للتمويل والاستثمار علي الشمالي حد اتصالات بين بعض الشركات للاندماج، الا ان ضغط الأزمة المالية صرف الكثير عن التفكير الصحيح. وقال الشمالي ان عملية تقييم الشركة هي المحك الرئيسي لخيار الاندماج، مشيراً الى ان بعض الشركات لا يتم تقييم أصولها بصورة عادلة عند عمليات الاندماج، وهو ما لا يشجع مجالس الإدارات لاتخاذ هذه الخطوة، خصوصا في ظل هذه الظروف.

وان استبعد الشمالي احتمالية اتجاه «المدينة»، لمثل هذه الخطوة، فإنه أكد امكانية حدوث ذلك في القريب العاجل بين الشركات وبعضها، او بين شركته ام وشركاتها التابعة أو الزميلة.

اندماج المجموعات

وفي حين نفى الرئيس التنفيذي العضو المنتدب لشركة وربة للاستثمار وولد العصفور أي توجه للشركة للاندماج في المرحلة المقبلة، أكد ان اطروحة إعادة الهيكلة، ان وجدت، فستبدأ في المجموعات

ويبينت الإحصائيات ان الصناديق الأخرى كان متفاوتة في النسب بين الشركات الطارحة لها، إذ كان منها اثنان لبيت الاستثمار العالمي (جوليل) هما صندوق جلوبل مصر وصندوق جلوبل للشركات الخليجية الكبرى، وقد طرحا للتسويق العام، واثنان من نصيب شركة نور للاستثمار هما: صندوق نور للاستثمارات اس بي سي و طرح للتسويق العام، وصندوق اسهم شركة القبلة للتطوير العقاري للتسويق الخاص.

19 مليار دينار الحجم الأقصى للصناديق المطروحة في 10 أشهر

17.5% منها لـ «الوطني» و12.5% لـ «برقان»

عيسى الحصيبي

استحوذ بنك الكويت الوطني

على 17,5% من إجمالي الصناديق المطروحة خلال الأشهر الـ 10 الماضية، بتسويقه سبعة صناديق من 40 صندوقاً وافقت على طرحها وزارة التجارة.

بلغ عدد الصناديق التي وافقت وزارة التجارة والصناعة للشركات على طرحها وتسويقها نحو 40 صندوقاً في الفترة ما بين يناير ونهاية أكتوبر من العام الحالي.

وبينت إحصائية رسمية ان نحو 12 صندوقاً من بين الـ 40 كانت مطروحة للتسويق العام، بينما طرح 17 صندوقاً للتسويق الخاص، في حين تم انشاء 11 صندوقاً جديداً.

وأشارت البيانات الى ان نصيب بنك الكويت الوطني كان سبعة صناديق، اي ما نسبته 17,5% من إجمالي عدد الصناديق المطروحة، منها اربعة للتسويق الخاص وهي صندوق العقارات التركية الإسلامي وصندوق اسهم شركة فيزا انترناشونال وصندوق الاجارة الإسلامي العاشر وصندوق الاجارة الإسلامي الحادي عشر، في حين كانت صناديق التسويق العام هي: صندوق اسهم العقارات العالمية الإسلامي وصندوق الذهبي للاجارة الرابع وصندوق الاجارة الذهبي الخامس. واوضحت البيانات ان خمسة صناديق كانت من نصيب بنك برقان، اي بما نسبته 12,5% من إجمالي عدد الصناديق، منها ثلاثة للتسويق العام هي: صندوق الموارد الطبيعية متعدد المديرين، وصندوق الأوراق المالية العقارية الأوروبية، وصندوق اليابان العالي الفا، أما الصندوقان المتبقيان فهما: صندوق برقان للاسهم وبرقان المال المتوافقان مع احكام الشريعة.

وبينت الإحصائيات ان الصناديق الأخرى كان متفاوتة في النسب بين الشركات الطارحة لها، إذ كان منها اثنان لبيت الاستثمار العالمي (جوليل) هما صندوق جلوبل مصر وصندوق جلوبل للشركات الخليجية الكبرى، وقد طرحا للتسويق العام، واثنان من نصيب شركة نور للاستثمار هما: صندوق نور للاستثمارات اس بي سي و طرح للتسويق العام، وصندوق اسهم شركة القبلة للتطوير العقاري للتسويق الخاص.

40 صندوقاً طرحت في 10 أشهر منها 12 للتسويق العام و17 للخاص

اتحاد شركات التأمين يطالب بالشفافية... والشركات تلتزم الصمت

بتأثر قطاع التأمين بشكل مباشر في الاسواق العالمية بالأزمة المالية بسبب علاقته المباشرة بجميع قطاعات الاسواق من حيث التأمين على القروض والأصول والموجودات ونخص بالذكر عملية اعادة التأمين.

يذكر ان هناك العديد من شركات التأمين قد اعلنت اقلها في الفترة الماضية في الدول المتقدمة اقتصادياً متأثرة بالأزمة المالية العالمية أخرجها على سبيل المثال شركة أه للتأمين على شفير الافلاس، ما يخبر تساؤلات عديدة حول ذلك القطاع المرتبط ارتباطا وثيقاً بالأزمة المالية.

والجدير بالذكر ان شركات التأمين المحلية تتعامل بنسبة تتراوح ما بين 25% - 30% في عملياتها مع السوق الأميركي من خلال التأمين المباشر وغير المباشر اي ما يسمى بإعادة التأمين، وعلى صعيد متصل فإن اتحاد شركات التأمين العالمي طالب

الأزمة المالية كشفت «شقوق» التمويل عبر «الوكالة بالاستثمار»

تأخذها بـ 6% وتبيعها لغيرك بـ 7% لبيعهها لثالث بـ 9% وعقبها للبورصة بـ 10%

إشكالية التمويل عبر وكالات الاستثمار تعد مشكلة لا يعرف ما مدى تفاقمها وحجمها بدأت تظهر على السطح بشكل لافت.

كشفت مصادر ذات صلة بقطاع التمويل في إحدى شركات الاستثمار المدرجة والعاملة في قطاع التمويل الإسلامي لـ«الجريدة» المشهد التمويلي الذي كانت تسلكه شركات الاستثمار التي تعمل وفق احكام الشريعة الإسلامية خلال الستينين الماضيتين تحديداً بعد ان اتسع نطاق التمويل عبر ما يسمى بـ«وكالة بالاستثمار»، إذ بعد ان تفاقم حجم الالتزامات والديون على تلك الشركات، التي ادت في ما بعد إلى سلوك معوق لتطوّر تلك الشركات لاسيما في محاولة لتسيدي تلك الالتزامات وان كانت مبرجة فإن إشكالية التمويل عبر وكالات الاستثمار تعد مشكلة لا يعرف ما مدى تفاقمها وحجمها، إذ يتيسر المصدر إلى ان دخول الشركات في عملية الاقتراض بعضها من بعض، وعبر الصناديق التي تعرف باسم صناديق النقد Money Market وبأسعار مريحة فائدة مرتفعة عن أسعار التمويل الاعتيادية، فإن تلك الإشكالية بدأت تظهر على السطح بشكل لافت وخصوصاً بعد انهيار سعر إحدى

الشركات الاستثمارية في السوق خلال اسبوع الماضي.

وبدأت «الورطة» كما يطلق عليها المصدر بأن تقوم شركة A بإقراض شركة B بنظام وكالة بالاستثمار، وبعائد متفق عليه يصل إلى 6% ثم تقوم شركة B بتمويل عملائها، لكونها شركة صانعة سوق في سوق الببوع المستقبلية تصل إلى 10% بعد ان تمر على مجموعة من المضاربين بهذه العملية بفوائد أو مباحثات من 7 الى 8 إلى 9%، وما ان حدثت أزمة البورصة وتعتد عدداً لا بأس به من الشركات والأفراد المضاربين في سداد الـ 60% وفق ما تقتضيه قواعد الببوع المستقبلية والأجل فإن الاسهم سترجع إلى صانع السوق الذي كان قد اقترض من A المبلغ، هذا احد السيناريوهات، وأضاف المصدر إلى أن لو فرضنا ان شركة B قامت بإقراض شركة C تلك الوكالة التي أساسها شركة A بعائد يصل إلى 10% خلال ثلاثة أشهر وبعد انهيار السوق تعثرت شركة C بسداد ما عليها من التزام شركة B وبالتالي تعثر B للوفاء

«بيان»: المتداولون يتلمسون الثقة... وترقب قرارات «فريق العمل»



بلغت 84.50 فلسا، جاء بعده قطاع الخدمات بمتوسط 70.48 فلسا ثم قطاع الاستثمار بـ 66.22 فلسا. هذا ويبلغ المتوسط المؤوزن للمضاعف السعري لسوق الكويت 11.39 ضعفاً.

42 شركة مع تكبد شركتين خسائر عن هذه الفترة. وقد احتل قطاع البنوك المركز الأول لجهة المتوسط المؤوزن لربحية السهم المحققة والتي

| القطاع | القيمة السابقة (مليون د.ك.) | القيمة الحالية (مليون د.ك.) | التغير (مليون د.ك.) | % |
|-------------|-----------------------------|-----------------------------|---------------------|--------|
| البنوك | 13,971.05 | 13,023.98 | -947.08 | -6.78% |
| الاستثمار | 6,522.89 | 6,422.62 | -100.27 | -1.54% |
| التأمين | 440.36 | 437.24 | -3.11 | -0.71% |
| الخدمات | 2,964.22 | 2,927.17 | -37.05 | -1.25% |
| الصناعة | 3,569.24 | 3,377.40 | -191.84 | -5.37% |
| الخدمات | 9,195.16 | 9,335.75 | 140.59 | 1.53% |
| الأغذية | 798.94 | 806.58 | 7.64 | 0.96% |
| الغير كويتي | 4,650.63 | 4,612.35 | -38.28 | -0.82% |
| الإجمالي | 42,112.49 | 40,943.08 | -1,169.41 | -2.78% |

«الشال»: القروض المضمونة وسيلة فعالة لانتشال شركات الاستثمار لا تتطلب دعماً أو مخاطرة بالمال العام وتنفذ بواسطة المصارف

دعا تقرير شركة بيان للاستثمار إلى اتخاذ حزمة من الحوافز الاقتصادية وتنفيذها بشكل سريع، مع تخصيص ميزانية معينة لدعم تنفيذ هذه الحوافز ضمن أولويات متفق عليها، لمواجهة تداعيات الأزمة المالية العالمية على الاقتصاد الكويتي.

ذكر التقرير الاسبوعي لشركة بيان للاستثمار، ان الأوساط الاقتصادية ترتقب الحلول المتوقع صدورها عن لجنة العمل الاقتصادي لمواجهة آثار الأزمة المالية العالمية في الاقتصاد الكويتي، إذ ان الأمل الكبيرة معقودة على هذه الحلول التي ستتبنها اللجنة لمعالجة الانخفاضات الكبيرة في أسعار الأصول المحلية وغير المبررة في بعض الأحيان، والنقص الكبير في السيولة المتوافرة في الاقتصاد الوطني.

ومما لا شك فيه ان التأخر في إصدار وإعلان الحلول المناسبة لهذه المشاكل، واستمرار انحاد أسعار الأصول، يزيدان المشكلة حجماً ويقاقم في انخفاض مستوى الثقة ويجعل الحلول الممكن طرحها في المستقبل أكثر تكلفة. لذا فإننا نرى انه لا بد من اتخاذ حزمة من الحوافز الاقتصادية يتم تنفيذها بشكل سريع، وان تخصص اللجنة ميزانية معينة لدعم تنفيذ هذه الحوافز ضمن أولويات متفق عليها، كما ان إشراك السلطة التشريعية في ذلك، كلما كان ذلك لازماً، يعطي متخذى هذه القرارات مزيداً من الثقة في سرعة التنفيذ. ومثال على ذلك إعادة النظر في تدخل الهيئة العامة للاستثمار ومؤسسات مالية حكومية أخرى مثل مؤسسة التأمينات الاجتماعية، في سوق الكويت للأوراق المالية بهدف استثماري تحقق من خلاله ليس فقط دعماً لأسعار الأصول وتجنباً لمزيد من الانخفاضات التي قد تؤثر في الرونات في النظام المصرفي

على صعيد التداولات اليومية، استكمل السوق يوم الأحد مسيرة الصعود الحذر التي بدأها في آخر أيام الأسبوع قبل الماضي، غير ان عمليات جني الأرباح في الثلث الأخير من جلسة التداول أدت إلى تقليص مكاسب السوق اليومية، ثم ازداد الضغط بفعل عمليات البيع في اليوم الثاني من الأسبوع، حيث تراجع السوق خلال جلسة تداول الاثنين مدفوعاً بالاتجاه البيعي الذي سيطر على تداولات أسهم أغلب قطاعات السوق خصوصاً قطاع البنوك، وعاد السوق بعد ذلك إلى التذبذب مجدداً في اليومين التاليين اللذين شهدا تراجعاً في

سجل سوق الكويت للأوراق المالية خلال الأسبوع الماضي تراجعاً في قيمته الرأسمالية بنسبة 2.78%، إذ وصلت إلى 40.94 مليار د.ك. بنهاية تداولات الأسبوع، وقد انخفضت القيمة الرأسمالية لسدة قطاعات مقابل ارتفاعها لقطاعين فقط. وكان قطاع البنوك الآخر تكبداً للخسائر حيث تراجع قيمته الرأسمالية بنسبة 6.78% بعد ان وصلت إلى 13.02 مليار د.ك. تبعه قطاع الصناعة الذي وصلت قيمته الرأسمالية إلى 3.38 مليارات د.ك. مسجلاً تراجعاً نسبته 5.37%، وجاء ثالثاً قطاع الاستثمار بانخفاض نسبته 1.54%، بعدما وصلت قيمته الرأسمالية إلى 6.42 مليارات د.ك. وكان قطاع التأمين أقل القطاعات خساراً، إذ انخفضت قيمته الرأسمالية إلى 437.24 مليون د.ك، متراجعاً بنسبة 1.71%. من ناحية ثانية، ارتفعت القيمة الرأسمالية لقطاع الخدمات بنسبة 1.53% بعدما وصلت إلى 9.34

الكويت، بحث بنك الكويت المركزي وعموماً إلى شركات الاستثمار، مرفقاً فيه تعهداً للتوقيع، من قبل أي شركة استثمار تحتاج إلى سيولة، بالموافقة على إتاحة معلوماتها للهيئة العامة للاستثمار، وتعتقد ان شركات الاستثمار تدرج تحت ثلاثة تصنيفات، الأول: شركات لا تعاني أزمة سيولة أنية وملیمة ماليًا، ويفترض الا تطلب أي عون من أحد، والثاني: شركات لا أمل في إصلاح أوضاعها، ويفترض ان تترك لتدویر، بمرور الوقت، لصالح السوق والاقتصاد الكلي، أما التصنيف الثالث، فهو ازمة سيولة، ولكنها تعاني أزمة سيولة متفاوتة، ولكنها لا تعاني أزمة ملاءة مالية، وهذا الصنف يفترض التدخل لمساعدته، إلى من يستحقها من شركات القطاع المالي الأخرى، فقد أصبحت المعرفة التفصيلية بأوضاع تلك الشركات هي العامل الحاسم في القرار، وبمعاها أصبحت مرجعية بنك الكويت المركزي ضرورية.

والمالي، وإنما تساهم أيضاً مساهمة فعالة في إعادة الثقة إلى هذا النظام من أجل أن تعود عجلة الاقتصاد إلى الدوران بشكل طبيعي.

شهد نشاط سوق الكويت للأوراق المالية تماسكاً نسبياً خلال الأسبوع الماضي، على الرغم من تذبذب الواضح بسبب استمرار سيطرة أجواء القلق والحذر على مجريات التداول؛ فقد تراجعت الخسائر التي تكبدها خلال الأسبوع بشكل ملحوظ عما كان يتكده من خسائر في الأسابيع السابقة، ويعد تراجع السوق بين الصعود والهبوط أمراً طبيعياً بعد الانخفاضات الحادة التي سجلتها على مدى الأشهر الماضية، وتحديدًا خلال شهر أكتوبر، إذ أن الثقة، التي كان فقدانها أحد الأسباب الرئيسية في تدهور الأوضاع في السوق، بحاجة إلى وقت كي تعود إلى نفوس المتداولين وتنعكس على تحركاتهم.

وقد سادت حال من الترقب بين اوساط المتعاملين خلال الأسبوع الماضي لاي قرارات تصدر عن فريق العمل الذي يقوده محافظ البنك المركزي لمعالجة تداعيات الأزمة المالية العالمية على الاقتصاد المحلي، بالإضافة إلى ترقب نتائج التسعة أشهر من العام الجاري، إذ لم يتبق سوى بضعة أيام على انتهاء مهلة الإفصاح، في حين أعلنت 40% فقط من الشركات المدرجة عن نتائجها للفترة المذكورة.

على صعيد التداولات اليومية، استكمل السوق يوم الأحد مسيرة الصعود الحذر التي بدأها في آخر أيام الأسبوع قبل الماضي، غير ان عمليات جني الأرباح في الثلث الأخير من جلسة التداول أدت إلى تقليص مكاسب السوق اليومية، ثم ازداد الضغط بفعل عمليات البيع في اليوم الثاني من الأسبوع، حيث تراجع السوق خلال جلسة تداول الاثنين مدفوعاً بالاتجاه البيعي الذي سيطر على تداولات أسهم أغلب قطاعات السوق خصوصاً قطاع البنوك، وعاد السوق بعد ذلك إلى التذبذب مجدداً في اليومين التاليين اللذين شهدا تراجعاً في

نسبة القيمة السوقية لكل قطاع إلى السوق

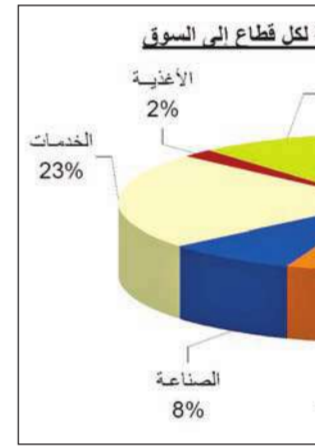

الكويت، بحث بنك الكويت المركزي وعموماً إلى شركات الاستثمار، مرفقاً فيه تعهداً للتوقيع، من قبل أي شركة استثمار تحتاج إلى سيولة، بالموافقة على إتاحة معلوماتها للهيئة العامة للاستثمار، وتعتقد ان شركات الاستثمار تدرج تحت ثلاثة تصنيفات، الأول: شركات لا تعاني أزمة سيولة أنية وملیمة ماليًا، ويفترض الا تطلب أي عون من أحد، والثاني: شركات لا أمل في إصلاح أوضاعها، ويفترض ان تترك لتدویر، بمرور الوقت، لصالح السوق والاقتصاد الكلي، أما التصنيف الثالث، فهو ازمة سيولة، ولكنها تعاني أزمة سيولة متفاوتة، ولكنها لا تعاني أزمة ملاءة مالية، وهذا الصنف يفترض التدخل لمساعدته، إلى من يستحقها من شركات القطاع المالي الأخرى، فقد أصبحت المعرفة التفصيلية بأوضاع تلك الشركات هي العامل الحاسم في القرار، وبمعاها أصبحت مرجعية بنك الكويت المركزي ضرورية.

قال التقرير الاسبوعي لشركة الشال للاستشارات إنه مع الزيادة الكبيرة لدرجة العامل النفسي، في الأزمة المالية المحلية الحالية، يفترض ان يحظى أي فريق يتولى خطة الإنقاذ بدعم القوى السياسية والاقتصادية الواعية كلها، وذلك لا يعني عدم مناقشة محتوى الخطة، ولكنه يعني عدم الغلو في النقد إلى الدرجة التي يصبح معها كل مقترح مكان شك، فالأصل هو حماية الوطن من تحول الأزمة، والتي هي نفسية، إلى واقع مادي صعب.

وطالما أعيد تشكيل الفريق الحكومي برئاسة محافظ بنك الكويت المركزي، وانحصرت الأزمة، في تمرير السيولة من القطاع المصرفي وبعض الهيئات الحكومية إلى من يستحقها من شركات القطاع المالي الأخرى، فقد أصبحت المعرفة التفصيلية بأوضاع تلك الشركات هي العامل الحاسم في القرار، وبمعاها أصبحت مرجعية بنك الكويت المركزي ضرورية.

قانون ضمان الودائع غير ضروري

بلغت حقوق مساهمي بنك الخليج نحو 490.2 مليون دينار كويتي، كما في 2008/09/30، وأعلن البنك نتائجته المالية، للاشهر التسعة الأولى من العام الجاري، والتي أسفرت عن تحقيق أرباح، من عملياته، بنحو 86 مليون دينار كويتي، وهو امر يفترض الا يحدث، ما دام البنك يعرف انه سوف يسدد خسائر عملائه، إذ كان لدى البنك استثمارات خطيرة في المشتقات لصالح عملاء، ومن خارج الموازنة، يبدو انه أخذ عليها مخاطر عالية، وادت إلى خسائر، يفترض ان تتراوح ما بين 200-300 مليون دينار كويتي، وتلك المعاملات بالتعريف، خارج معرفة وقدراثة الفنية، كما ان إدارة السيولة المتاحة للفريق ستتمتع باكثر قدر ممكن من هناك أمل ومصطفى الوقت نفسه، ضمن ضيق حدود التدخل، إذا تم توجيهها إلى من يحتاجها، ولم يكن لديه ما يغطيه من رهنات مقابل خسائرها، وهو خطأ إداري جسيم، أدى إلى تحمل مساهمي البنك لهذه الخسائر، ولو مؤقتاً على أن كل ذلك غير مهم عند توقيع سلامة النظام

والمالي، وإنما تساهم أيضاً مساهمة فعالة في إعادة الثقة إلى هذا النظام من أجل أن تعود عجلة الاقتصاد إلى الدوران بشكل طبيعي.

سجل سوق الكويت للأوراق المالية خلال الأسبوع الماضي تراجعاً في قيمته الرأسمالية بنسبة 2.78%، إذ وصلت إلى 40.94 مليار د.ك. بنهاية تداولات الأسبوع، وقد انخفضت القيمة الرأسمالية لسدة قطاعات مقابل ارتفاعها لقطاعين فقط. وكان قطاع البنوك الآخر تكبداً للخسائر حيث تراجع قيمته الرأسمالية بنسبة 6.78% بعد ان وصلت إلى 13.02 مليار د.ك. تبعه قطاع الصناعة الذي وصلت قيمته الرأسمالية إلى 3.38 مليارات د.ك. مسجلاً تراجعاً نسبته 5.37%، وجاء ثالثاً قطاع الاستثمار بانخفاض نسبته 1.54%، بعدما وصلت قيمته الرأسمالية إلى 6.42 مليارات د.ك. وكان قطاع التأمين أقل القطاعات خساراً، إذ انخفضت قيمته الرأسمالية إلى 437.24 مليون د.ك، متراجعاً بنسبة 1.71%. من ناحية ثانية، ارتفعت القيمة الرأسمالية لقطاع الخدمات بنسبة 1.53% بعدما وصلت إلى 9.34

ذكر التقرير الاسبوعي لشركة الشال للاستشارات أنه يمكن مساعدة شركات الاستثمار نتيجة شح السيولة عن طريق تقديم قرض أو وديعة بأسعار السوق، مقابل ضمانات، تغطي أكثر من قيمة القرض أو الوديعة، لحماية المال العام وضمان استردادها.

عوالي للاستثمارات العقارية توفر حلولاً تمويلية لمستثمري مدينة عوالي سيتي

عوالي سيتي

أعلنت شركة عوالي للاستثمارات العقارية، الشركة العريقة في مجال الاستثمار العقاري، عن خوضها مباحثات مع شركة امريكمان ترست، بهدف التوصل إلى اتفاق يقضي بتوفير حلول تمويلية لمستثمري والمستثمري الأراضي في مشروع عوالي سيتي في إمارة عجمان، لتوفير حلول تمويلية ملائمة لمستثمري الوحدات السكنية في المشروع.

يأتي هذا الإعلان بعدما تمت الاتفاقية المبدئية على تمويل المستثمرين في مدينة «عوالي سيتي»، على أن يتم الإعلان عن تفاصيل الاتفاقية في وقت لاحق، وتعلّق على الموضوع، قال محمد حسين عبد الله النمر، عضو مجلس إدارة ومدير التسويق في شركة عوالي للاستثمارات العقارية: «في الوقت الذي تعاني فيه اسواق العالم من صعوبة توفير حلول تمويلية ملائمة للمشاريع الاستثمارية والعقارية على اختلاف مستوياتها، وتشهد أزمة ثقة كبرى في القطاع المالي، بشكل عام، فإننا لم نتوان عن البحث عن الشريك المناسب لتوفير أفضل الحلول التمويلية للمستثمرين في مدينة عوالي سيتي على اختلاف فئاتهم، وما نحن نتخّذ الخطوات الاخيرة نحو الوصول إلى أفضل الحلول الممكنة».

من جهته، قال الكس موند، المدير التنفيذي في شركة امريكمان ترست: «بعد النتائج التي لمسناها اثر توقيعنا المالي لشركة عوالي للاستثمارات العقارية، اقدّمنا على هذه الخطوة بثقة، وسنقوم في الفترة المقبلة بتقديم أفضل الحلول التمويلية لمستثمري مدينة «عوالي سيتي»، بما يتناسب مع طبيعة المشروع والاستثمار وسواء».

إن «عوالي سيتي» عبارة عن مدينة سكنية متكاملة تتكون من 136 قطعة ارض مخصصة للبناء السكني والتجاري، حيث ستضم أبراجاً بارئفاعات تراوح بين 17-50 طابقاً مهياً لاستيعاب أكثر من 120 ألف شخص.

من الجدير بالذكر، انه قد تم الانتهاء من عملية تقسيم الأراضي وإنجاز الشوارع والطرق لكي يتمكن مستثمري مدينة عوالي من مباشرة البناء.

برعاية وحضور وكيل وزارة التجارة والصناعة رشيد الطبطبائي

أرض المعارض الدولية تشهد افتتاح معرض السجاد والأنتيك 2008

شهدت أرض المعارض الدولية بمشرف برعاية وحضور سعادة وكيل وزارة التجارة والصناعة السيد رشيد الطبطبائي افتتاح معرض السجاد والأنتيك 2008 الذي تقيمه وتنظمه شركة معرض الكويت الدولي وتستمر أنشطته خلال الفترة من 6 إلى 15 نوفمبر الجاري. ذلك قام سعادته بتفقد أجنحة المعرض حيث أبدى إعجابيه وتقديره بما تستعرضه الشركات من معروضات السجاد ووصف المعرض في تصريحات له بأنه مناسبة جيدة أمام الراغبين في الاطلاع على أحدث ما أنتجته مصانع السجاد الشهيرة في ذلك المجال ودعا المواطنين الى زيارة المعرض ومتابعة أنشطته.

وقد لقي الدعوة بحضور مراسم الافتتاح عدد من سفراء الدول الصديقة والشقيقة ورجال وسيدات البنك الدولي وماسي المتعمدة لدى دولة الكويت كما شارك بالحضور الرئيس التنفيذي لشركة معرض الكويت الدولي السيد عبدالرحمن الحضار ومديرة إدارة التسويق بالعراق السيدة العامة السيدة باسماء الدهيم وعدد من مدراء المعارض بالسعودية.

وتجدر الاشارة الى ان معرض السجاد والأنتيك 2008 قد استنوذ على مشاركة ما يزيد عن 35 شركة ومؤسسة محلية ودولية جاءت تستعرض أكبر تشكيلة من السجاد اليدوي والصناعي من إنتاج المصانع الإيرانية والعربية والهندية والصينية واليمنية.

وستقبل المعرض زواره بالصالة رقم (A4) على مدى فترتين صباحية من الساعة 9.30 إلى الساعة 1 وسأثانية من الساعة 4.30 إلى الساعة 9.30 ويوم الجمعة فترة واحدة من الساعة 5 إلى الساعة 10.

للخليج مصلحة في استقرار الاقتصاد العالمي

ما يريده «براون» من دول المنطقة هو، ببساطة، زيادة فرص نجاح دعوته على المستوى الدولي، من خلال الدعوة إلى استثمار بعض «الشحم» الذي حققته دول النفط -الصين-، خلال السنوات الماضية، لتحويل صندوق البنك الدولي البالغ رصيده صندوق الإنقاذ لديه نحو 250 مليار دولار أمريكي، لتمكينه من التدخل وحماية اقتصادات المجرب وأوكرانيا وأيسلندا، من الانهيار المحتمل، والتجنيب إلى أثر ذلك الانهيار في تقيوض جهود إطفاء حريق الأزمة المالية العالمية الحالية، وما يطلبه في جولته هو تمهيد لما سوف يناقش، الأسبوع القادم، في مؤتمر اقتصادي عالمي، في واشنطن، يحضره رؤساء دول الخليج العربي.

الملا تطلق أكبر حملة تسويقية بجوائز نقدية تفوق المليون ونصف دولار

بعد النجاح الباهر الذي حققته شركة «الملا للسيارات» خلال شهر رمضان المبارك وحرصاً منها على إرضاء زبائنها الكرام، يسر «الملا للسيارات» أن تعلن استمرار عروضها لما بعد الشهر الفضيل إلى أن هذه العروض تفوق كل ما سبق، فبالإضافة إلى الأسعار المخفضة على جميع سيارات ميتسوبيشي فقد زادت قيمة الجوائز النقدية عن المليون ونصف دولار يستلمها مشتري أي من سيارات ميتسوبيشي فوراً عند الشراء. فمن خلال شرائك أي من سيارات ميتسوبيشي، تحصلون فوراً على قسيمة الربح الخاصة بها والتي من خلال مسحها تتمكنون بالتاكيد من ربح الجائزة النقدية.

وقد زادت «الملا» قيمة القسائم الراجعة على كل سيارة من سياراتها المتنوعة و المناسبة لكل الأعمار عن ما كانت عليه في الشهر الفضيل بقرابة الضعف.

وتتوزع القيمة النقدية القسائم بحسب طراز السيارة، فعند شرائك سيارة «باجيرو» الأسبوعية والحائزة على المركز الأول في سباقات رالي دكار تحصلون فوراً على قسيمة تخولكم ربح 5250\$ على الأقل، وفور شرائك سيارة «أوتلاندر» متعددة الاستخدامات تستلمون قسيمة لا تقل قيمتها عن 2750\$ وقسيمة سيارة «جالات» العائلية فهي تفوق

وجهة نظر

... ويستمر مسلسل تضارب المصالح في المصارف الكويتية

غادة العيسى

goaladvisors@yahoo.com



ثانياً: أن نوضح أنه قد تكون هناك شبهة بالانتفاع وتضارب مصالح في هذه الصفقة. فبالرغم من أن البنك أفاد في بيانه للبورصة بأن قرار شراء العقار العائد للشركة العربية العقارية قد خضع للدراسة والتقييم من خلال ثلاثة مكاتب عقارية بالإضافة إلى التقييم الداخلي في البنك، فإننا نود أن نوضح أن تقييم العقار شيء وبيعها في السوق بسعر التقييم شيء آخر. حيث إنه إذا كان السوق مرتفعاً فقد يحصل البائع على سعر أعلى من التقييم، وإذا كان السوق منخفضاً - كما هو الحال الآن - قد يحصل البائع على سعر أقل من التقييم.

فلو قامت الشركة العربية العقارية ببيع هذا العقار في السوق اليوم لما كانت قد حصلت على سعر البنك، وذلك لشح السيولة في السوق العقاري هذه الأيام. ولذلك ربما تكون الشركة قد لجأت إلى البنك الذي تمتلك فيه مجموعتها ما يفوق 15% لتستفيد من سيولته الممولة من المودعين وكذلك من الحكومة الكويتية التي تضمن الآن جميع الودائع في المصارف الكويتية.

ونحن، مثل مساهمي البنك المعترضين على الصفقة، بانتظار دور البورصة وكذلك الجهات الرقابية الأخرى في التدقيق في هذه الصفقة، وغيرها من الصفقات في مؤسسات مالية أخرى، حتى نتجنب ما حدث لبنك الخليج، والذي تكبد خسائر تقدر بمبلغ يقارب 300 مليون دينار، وذلك من جراء تعامل بعض كبار مساهميه والممثلين في مجلس إدارته في المشتقات المالية على العملات الأجنبية.

في بداية الأسبوع الماضي، أعلنت الشركة العربية العقارية - والتي تمتلك فيها مجموعة بوخمسين ما يفوق 40% - أنها باعت إحدى عقارات الشركة إلى بنك الكويت الدولي (البنك العقاري سابقاً) - والذي تمتلك فيه مجموعة بوخمسين ما يفوق 15% - ويمثلها في مجلس إدارة البنك السيد أنور جواد بوخمسين.

وذكر في تفاصيل صفقة البيع أن الشركة العربية العقارية باعت العقار - الكائن بمنطقة جنوب الفروانية والبالغ مساحته 5000 متر مربع - بمبلغ قدره 9.6 مليون دينار، وأنها ستريخ مبلغاً قدره 6.7 مليون دينار عندما تتم عملية البيع، أي بنسبة ربح قدرها 230%.

وفي اليوم التالي للإعلان نشرت إحدى الصحف خبراً عن مساهمين في بنك الكويت الدولي أبدوا اعتراضهم على قيام البنك بالتوقيع على عقد شراء العقار من الشركة العربية العقارية، وذلك في ضوء التشكيك في إمكان وجود شبهة انتفاع في هذه الصفقة على خلفية وجود مساهمين يملكون حصصاً في البنك والشركة في الوقت نفسه، وأنهم ينتظرون توضيحاً من البنك للمساهمين والمودعين عن شبهة الانتفاع هذه، كما أنهم بانتظار دور البورصة والجهات الرقابية في هذا الشأن.

وقبل نهاية الأسبوع الماضي، نشرت صحيفة أخرى خبراً عن قيام نائب رئيس مجلس إدارة البنك الدولي - السيد يوسف المتروك - بتقديم استقالته من منصبه في البنك، وذلك اعتراضاً على شراء البنك عقاراً من الشركة العربية العقارية تفوق قيمته تسعة ملايين دينار.

وفي تعليقتنا على هذا الموضوع نود: أولاً: أن نهنئ مساهمي ونائب رئيس البنك الذين اعترضوا على صفقة البيع هذه، وذلك للمحافظة على أموال مودعي البنك، ونطالب مساهمين آخرين في مصارف وشركات كويتية أخرى بالاهتمام بالشركات التي يساهمون فيها ومراقبة ما تفعله إدارة الشركات ومحاسبتها على القرارات التي تتخذها.

«VIVA» بدأت التشغيل التجريبي و«التجاري» قبل نهاية العام

اختارت مجلس إدارتها: الرومي رئيساً والمزدي نائباً

المؤسسون يشهرون الشركة



لجمعية العامة التأسيسية لشركة الإتصالات الكويتية

وتتيح لهم من الخيارات المناسبة، وأكد العوضي أن مراحل إنشاء الشبكة الخاصة بالشركة تمت بسرعة قياسية وحسب المخطط لها قبل انطلاق التشغيل التجاري مشيراً إلى المؤهلات والقدرة التي يتحلّى بها طاقم الشركة وبالتعاون مع المقاولين المحليين والتي مكنتهم من إنجاز المشروع بوقت قياسي.

وأضاف العوضي أن VIVA وضعت استراتيجية عمل تضمن تقديم أفضل الخدمات وأحدثها لمعاملتها وذلك عن طريق شبكة الأرقام المميزة مجاناً تواصل نجاحها مع استمرارها لاربعة أسابيع، وإتاحة الفرصة لعلماء الشركة للفوز بجوائز تصل إلى 5 سنوات من الخدمات المجانية عبر الموقع الإلكتروني أو من خلال فروع الشركة أو الوكلاء المعتمدين ضمن باكورة خدماتها التي ستتمكن العملاء من التميز عبر باقات متعددة تناسب مع متطلباتهم

والمساهمين الرئيسيين لمساعدتها على المساهمة في تطوير قطاع الاتصالات المتنقلة في الكويت في أجواء تنافسية وصحية مع المشغلين الآخرين. وأوضح أن الشركة تسعى لاستخدام حقها في إدراج أسهمها في سوق الكويت للأوراق المالية بعد مرور عام وإعلان نتائج سنة مالية واحدة كونها شركة مساهمة عامة وذلك بعد موافقة مجلس إدارة الشركة والجمعية العمومية والجهات المعنية. وتوقع أن تحظى الشركة باهتمام كبير في السوق المحلي خصوصاً وأنها نحت في استقطاب ما يزيد على 910 آلاف مساهم اكتتبوا في أسهم الشركة التي طرحت للاكتتاب العام بمبلغ إجمالي 88,54 مليون دينار حيث تمت تغطية الاكتتاب 3.4 مرات.

وشدد على أن سياسة الشركة تركز على مبادئ الشفافية والعدالة مع عملائها ومساهميها منذ

قال رئيس مجلس إدارة شركة الاتصالات الكويتية (VIVA) عادل محمد الرومي، إن الشركة بدأت مرحلة التشغيل التجريبي بعدما نجحت في عملية بناء الشركة وانتهاء الإجراءات الرسمية مع الجهات الحكومية والشركات المساعدة لإصدارها بالكابلات ومستلزمات الشبكة، مرحباً بدء التشغيل قبل نهاية العام الحالي. جاء ذلك عقب انعقاد الجمعية التأسيسية للشركة التي انتخبت مجلس إدارتها الأول والمشكل من: عادل محمد الرومي رئيساً، وعبدالحسن حسن المزدي نائباً للرئيس، وكل من عبدالقادر ضاحي العجيل، وخالد بن عبدالرحمن الحاسر، وزياد بن ناصر العتيبي، وجميع بن عبدالله الملحم، وأمين بن فهد الشدي أعضاء.

وأضاف الرومي أن VIVA تحظى بدعم كبير من كبار الملاك

كشفت «VIVA» أن مراحل إنشاء الشبكة الخاصة بالشركة تمت بسرعة قياسية، حسب المخطط لها قبل انطلاق التشغيل التجاري، مشيرة إلى أن العملاء على موعد مع كثير من الخدمات التي ستقدم قيمة مضافة حقيقية لهم، والتي ستعلن قبل انتهاء العام الحالي.

أمنة الحمادي

زيادة عدد الشركات إلى 35 أبرز تحديات قطاع التأمين

3 شركات جديدة تشارك في معرض الفرص للشركات

الخطر للتاجر أو المصنع أو الفرد، من خلال قيام الشركة بعقد العديد من اللقاءات المباشرة عبر المعارض التي تشارك فيها.

وأضاف القطامي أنه من هذا المنطلق جاءت مشاركة الشركة الوطنية للتأمين التكافلي في معرض الفرص للشركات، إيماناً من الشركة بما يمكن أن يسهم به هذا الاشتراك في رفع الوعي والثقافة التأمينية بوجه عام، خصوصاً أن هذا يعد من أهم الأعمال التي تقوم الشركة بمزاوتها من أعمال التأمين التكافلي (التعاوني)، وما في معناه وما يتصل به من أنشطة أعمال التأمين وإعادة التأمين.

ومن جهته، أكد نائب رئيس مجلس الإدارة والعضو المنتدب في الشركة الخليجية للتأمين التكافلي ناصر

شهدت صناعة التأمين التكافلي نمواً كبيراً خلال السنوات الأخيرة في الكويت، حيث زاد عدد الشركات التي تعمل وفق هذا النظام، ومن أبرزها الشركة الوطنية للتأمين التكافلي والشركة الخليجية للتأمين التكافلي وشركة الصفاة للتأمين التكافلي. وتشارك الشركات الثلاث في معرض الفرص للشركات (CEO) الذي تنظمه في الفترة من 19 إلى 21 نوفمبر 2008 شركة «كي وي» (KEY WE) للمعارض والمناسبات في قاعة الرابطة بفندق كورت يارد ماريوت من ناحيته، أكد المدير العام والعضو المنتدب في الشركة الوطنية للتأمين التكافلي طلال صقر القطامي، أن الشركة تولى قدراً كبيراً من الاهتمام لموضوع المساهمة في نشر الوعي التأميني وإبراز نوع

أعلنت 3 شركات تأمين تكافلي مشاركتها في معرض الفرص للشركات، إذ ستقدم برامجها الجديدة المختلفة للتأمين والعديد من الخدمات والتغطيات الجديدة للأفراد أو الشركات.

تأمر عبدالعزيز

«هيئة الطب النفسي» في سوق الأسهم... قريباً!

سيطرت على المتداولين حالة من الذهول... والإجراءات الحكومية لم تنل «الثقة»

تامر عبدالعزيز

وحذر الوسط من الصعود الأخير الذي شهده المؤشر السعري للسوق، واصفاً إياه بأنه مبالغ فيه، وقال: «إن لم يصحب هذا التحسن فستشهد انهياراً غير مسبق».

وأبدى المتداول على اشكناحي عدم كفاية المبلغ الذي تم رصد من قبل الحكومة لإنقاذ السوق من براثن الأزمة المالية، التي أطاحت بكل أسواق المال العالمية، مطالبا الجهات المسؤولة بعدم التدخل في بادئ الأمر وضخ مزيد من الأموال لوأد أي احتمالات بانهايارات أخرى، مشككاً في معدل صعود المؤشرات بهذا الشكل، لأن هذا التحسن غير طبيعي.

واستبعد اشكناحي أن يهبط المؤشر دون هذه المستويات في الوقت الحالي، مؤكداً أن هذه الاسعار مغرية جدا على الشراء.

حركة غير صحيحة

من جهة أخرى، أبدى نبيل مسلم قلقه من هذه الحركة، مشيراً إلى أنها غير صحيحة، وقال: «في بداية الأمر كنت خائفاً من الشراء بأسعار رخيصة، إذ أنه من الممكن أن يستمر المؤشر في الانهيار، بينما بعد إعلان الحكومة تدخلها بضخ الأموال قررت الشراء، خصوصاً بعدما شهد السوق تحسناً واضحاً في أدائه».

وأكد عادل علي إبراهيم أن ما يحدث في السوق في الوقت الحالي هو ما إلا ملعوب من صناعات السوق لرفع الأسعار وليس بسبب التدخل الحكومي، وهي الإجراءات التي وصفها باللصوذية، وأشار إلى أن هناك أسهماً كان مستبعد لها أن تصعد وصعدت بشكل غير مسبق، مؤكداً أن ما يحدث مجرد «جر رجل» لمستثمرين صغار، لاستخدامهم لتحسين الأوضاع فقط.

في حين رأى المتداول سعيد الهادي أن وصول أسهم إلى مستويات 70 و 80 فلماً أسعار مغرية للشراء، إذ استبعد أن يتداعى السهم إلى أقل من ذلك، بينما فضل هو الانتظار لتبين الأمور حتى بداية تداولات الأسبوع الجاري.

«اجتمعت لجنة السوق الكويت للأوراق المالية لمناقشة المشاريع المقدمة، لإنشاء هيئة للطب النفسي لإدارة الأزمات النفسية المرتبطة بسوق الأسهم... يبدو أن هذا الخبر هو ما يستصدر قريباً معظم عناوين التقارير الاقتصادية التي سنشرها صفحنا المحلية، بعد الهزة القوية التي شهدتها بورصة الكويت متأثرة بأزمة المال العالمية».

كان هذا لسان حال قاعة التداول في سوق الأوراق المالية خلال الفترة الماضية، حتى بعدما تدخلت الحكومة ورصدت مليار دينار لتحسين الأوضاع، إضافة إلى إجراءات البنك المركزي في زيادة ضخ السيولة المالية وتخفيض سعر الفائدة، التي جانب دعم الهيئة العامة للاستثمار والذي ساهم في إخراج البورصة من مأزقها.

حتى هذه الإجراءات لم تنل ثقة كثير من المتداولين في البورصة بالقدر الكافي، إذ سيطرت على معظمهم حالة من الذهول والدهشة وعدم التصديق لما يحدث، بل شلح الكثير بخياله إلى أبعد من ذلك، إذ لم يستبعد البعض أن يكون التحسن الذي شهدته التداولات الخمس الماضية ما هو إلا «ملعوب» من صناعات السوق و«جر رجل» المستثمر الصغير للشراء وتحميله مهمة تحسين الأوضاع.

إجراءات حكومية للإنعاش

وفي حين أشاد البعض بإجراءات الحكومة لمواجهة تلك التداعيات، قلل البعض الآخر من أهميتها وطلبوا الجهات المسؤولة بضخ مزيد من الأموال لانتشال البورصة من الهاوية، فقد أكد أحد الوسطاء بالسوق تشكيل متداولين لتصريحات الحكومة بضخ هذا المليار، مشيراً إلى أنه على الرغم من هذه الإجراءات فإن نفسية المتداولين لاتزال «في الحضيض» لأن «اللي راح راح».

راحة بالك

صناديق الأمانات متوفرة في هذه الفروع

| | | |
|-----------|--------------|-------------|
| المنصورية | الرميثة | السالمية |
| 22560200 | 25623726 | 25734514 |
| الأندلس | مبارك الكبير | سلوى |
| 22990036 | 22411001 | 22990051 |
| الجابرية | الرابية | الفروانية |
| 25330793 | 24719575 | 24712901 |
| الجهراء | جنوب السرة | شرق الأحمدى |
| 24552447 | 22990055 | 23980254 |
| | صباح السالم | |
| | 22990054 | |

خصوصية كاملة وأمان مطلق

التجاري... هو اختيار

التجاري
1-888-225 cbk.com

مقارنة بالفصل السابق. ولوكهارت هو اول مسؤول في الاحتياطي الفدرالي يعترف صراحة بحقيقة وجود انكماش والذي يعرف عنه تقليدياً بأنه يعني فصلين متتاليين من تراجع الناتج الاجمالي الداخلي. وأوضح المسؤول ببدو ان الاقتصاد الاميركي ضعف بشكل كبير. ويعود هذا لتراجع نفقات الاستهلاك واستفهام الشركات والإنتاج الصناعي والطلب الخارجي على المنتجات الاميركية.

واضاف انه باستثناء التضخم الذي شهد تراجعاً واضحاً فإن الافاق الاقتصادية على الامد القصير ليست مشجعة، متوقعا المزيد من الارتفاع لنسبة البطالة. (أ ب)

أكد رئيس الاحتياطي الفدرالي في اتلانطا دنيس لوكهارت ان الولايات المتحدة دخلت بالتأكيد مرحلة انكماش اقتصادي. وقال لوكهارت في خطاب القاه في مؤتمر لرجال الاعمال في بالم بيتش بفلوريدا (جنوب شرق) بعد ساعات من نشر نسبة البطالة في اكتوبر التي بلغت 6.5 في المئة، وهو رقم لم يسجل منذ مارس 1994، «ان المعطيات الحديثة تشير الى ان الاقتصاد الوطني دخل مرحلة انكماش». واضاف ان «معطيات شهر اكتوبر تشير الى تراجع اكبر للناتج الاجمالي الداخلي في الفصل الرابع» من العام مذكراً بتقديرات اولية رسمية اشارت الى تراجع اجمالي الناتج الاميركي في الفصل الثالث بـ 0.3 في المئة بالقياس السنوي

الفدرالي: أميركا تدخل مرحلة انكماش

شركة المخازن الغربية، مقابل اصدار 9 ملايين سهم من اسهمها مقابل شراء الشركة بالكامل. ولا يشهد السوق السعودي في العادة استحواذات لشركات مدرجة في السوق، ومن بين اهم الاستحواذات التي تمت خلال العشريين سنة الماضية، استحواذ شركة صافولا على شركة بنده العزيرية قبل أكثر من 12 سنة، واستحواذ البنك السعودي الاميركي (سامبا حالياً) على البنك التجاري المتحد قبل 9 سنوات.

ريالاً لشراء كل سهم قائم من شركة حائل، حسب آخر اقبال وهو سعر يزيد بنحو 29% على آخر سعر اقبال لسهم «حائل»، علماً أن سعر الشراء سيتغير تبعاً لتغير سعر سهم المراعي في السوق. وتتركز أعمال شركة حائل الزراعية في صناعة الدواجن والقمح والاعلاف، وهي مدرجة في السوق السعودي منذ نحو 20 عاماً. وكانت شركة المراعي استحوذت بنفس الطريقة العام الماضي على

اعلنت شركة المراعي انها تقدمت بعرض لشراء كامل أسهم شركة حائل الزراعية، مقابل اصدار سهم من أسهم شركة المراعي مقابل كل 6 أسهم قائمة من أسهم شركة حائل الزراعية.

وكان عرض «المراعي» مشروطاً بنتائج دراسات التحقق والاستقصاء المالية والفنية والتجارية. وأقل سعر سهم المراعي الخميس عند 140,5 ريالاً، ويعني ذلك أن «المراعي» عرضت سعراً يعادل 23,4

«المراعي» تعتزم الاستحواد على «حائل»

22495103/4/5/6
فاكس: 22495107

الدليل الطبي

BOUHAMRA CLINIC



بوحمرة كلينيك

مركز طبي متكامل بأحدث الأجهزة والمعدات الطبية العالمية والأطباء الاستشاريين

دكتور عيسى محمد القاضي

اختصاصي ودكتوراه في امراض القلب والشرايين

- علاج امراض الباطنة.
- علاج امراض القلب والشرايين،
- عضلة القلب. - صمامات القلب.
- الشرايين التاجية للقلب. - شرايين الجسم.
استخدام التشخيص الاجهزة التالية:
- تخطيط القلب. - ضغط الدم.
- سونار القلب دوبلر ملون. - جهد القلب.
- هولتر قاب (تخطيط القلب خلال 24 ساعة).
- هولتر ضغط الدم (تسجيل ضغط الدم خلال 24 ساعة).

د. محمود سامي زايد

M.B, B.Ch, M. Sc Cairo, Frcs Edin, Fics

استشاري الالتهف والاذن والحنجرة
زميل كلية الجراحين الملكية المتحدة. زميل كلية الجراحين الملكية ماجستير الاذن والاذن والحنجرة جامعة القاهرة
- علاج وجراحة انسداد الالتهف، والزوائد اللحمية بالانف، واعوجاج الحاجز الالتهفي.
- تشخيص وعلاج جراحات امراض الجيوب الانفية بالتنظير.
- استعمال الموزتين والحمية خلف الالتهف.
- وتشخيص علاج وجراحات ضعف السمع، وسحب سوائل الالتهف.
- تشخيص وعلاج حالات الدوار وامراض التوازن وطنين الالتهف.
- جراحات علاج الشيخوخة وتوقف التنفس أثناء النوم.
- تشخيص وعلاج امراض الحنجرة وتغيير الصوت.
- تشخيص وعلاج حالات الصداع المزمن والام الوجه والصداع النصفي.
- تقام علاجي لحالات حساسية الالتهف.

د. محمد بوحمرة

استشاري الامراض الجلدية والتناسلية

مختبر حديث متكامل
قسم الليزر
قسم العناية بالبشرة
د. محمد السمك
استشاري قسم الأشعة والسونار



قسم الأسنان

د. منى عبد المنعم

إحصائية طب الفم والأسنان
- علاج جميع حالات طب الفم والأسنان، بدون ألم - جراحات الفم والفك وزراعة الأسنان.
- علاج امراض الفم واللثة وعلاج الجذور.
- عناية خاصة لعلاج أسنان الحوامل.
- تركيبات ثابتة ومتحركة - طب الأسنان التجميلي - علاج أسنان الأطفال.
تنظيف وتبييض الأسنان بأحدث جهاز عالي التقنية (Zoom)

أمراض النساء والولادة

د. محمود السيد

دكتوراه أمراض النساء والولادة وعلاج العقم
- علاج العقم والتلقيح الصناعي
- تشخيص أسباب وعلاج حالات الإجهاد المتكرر
- علاج اضطرابات الدورة الشهرية
- وغزارة الشعر وتكيس المبايض
- الكشف المبكر عن أورام عنق الرحم
- العمليات التناسلية التجميلية
- متابعة الحمل والولادة
- علاج أمراض سن اليأس
- فحص ما قبل الولادة
ت: 25666668 داخلي: 142 موبايل: 99275435

د. عاطف علام

دكتوراه جراحة التجميل

M.B.B.Ch . M.S.C . M.D. (Plastic)
- شد الدهون من مناطق الجسم مع إمكانية إعادة وضعها بالمناطق الضعيفة.
- شد ترهلات البطن والخصدين والرقبة والشرائح.
- جراحات تجميل الثدي، تكبير، تصغير، رفع وشد الثديين.
- تجميل وشد الجفون ورفع الحاجبين جراحياً.
- تجميل الانف والشفتين والذقن.
- زراعته الشعر المفقود.
- حقن البوتكس لعلاج التجاعيد ورفع الجوانب وعلاج زيادة التعرق.
- تكبير الشفتين والوجه بالحقن.
- اصلاح العيوب الخلقية بالوجه والأنف والأطراف وعجى البول.
- علاج واصلاح اتار الجفون والتشوهات.
- أكفا جهاز علاج السيلوليت وشد الجلد باستخدام الأشعة تحت الحمراء والتردد الجارى والساج.
موبايل: 66383974

ميدان حولى - شارع سالم المبارك - امتداد الدائري الرابع - قبل محطة البترين ومطافئ السالمية 25666668 - 25626162- 25656381 www.bouhamraclinic.com

د. عبدالله المنصور

استشاري طب وجراحة عيون

تخصص دقيق من مستشفى الملك خالد التخصصي للعيون (الرياض)
• البصود الألمانية
• إزالة الماء الأبيض بالموجات الصوتية بدون غرز.
• علاج امراض الشبكية بالليزر.
• فحص شامل ودقيق للعيون بأجهزة حديثة ومتطورة.
الأمريكية لطب العيون

المركز الاستشاري الطبي ت: 25622444

IC

د. حسام عبد الفتاح

استشاري الأذن والأنف والحنجرة
زميل كلية الجراحين الملكية (انجلترا)
• علاج وجراحة ارتشاح الأذن الوسطى
• علاج وجراحة اللوزتين واللحمية
• علاج وجراحة الجيوب الأنفية والمنظير بالمنظار بالمنظار
• علاج وجراحة التهابات الأذن الوسطى
257 39 277 • 257 45 111 • 188 66 77
السالمية، شارع سالم المبارك، خلف مجمع ليلى جاليري

الهيلال بوليكلينيك

AL-HILAL POLYCLINIC

السالمية - شارع بغداد
25664548-25664342-25664569-25664570

وحدة أمراض الفم والأسنان

أول وحدة متكاملة متخصصة في علاج أمراض الفم والأسنان عند الأطفال والكبار

للأطفال
- التقويم المبكر
- تفصيل واقيات الأسنان
- علاج رائحة الفم الكريهة
- حسوات تجميلية بعدة الوان
- إعادة بناء الكسور

لللكبار
- جميع أقدم الأسنان
- جميع الجسور والتيجان
- علاج الجذور والأعصاب
- تنظيف الأسنان واللثة
- غسيل وتبييض الأسنان

مفاجأة الهلال بوليكلينيك حامل هذا الإعلان
بالإضافة لخدماتنا المتميزة في مجال النساء والولادة - الأنف والأذن والحنجرة - الأمراض الجلدية والتناسلية والتحمل الطب العام - المختبر الطبي - الأشعة - السونار - طب الأطفال وسمنة الأطفال

د/ أسهان الشبيلي

استشاري امراض الجهاز العصبي - الدوام يومياً من الأحد لثلاثاء من الساعة 4 الى 9 مساءً

علاج وتشخيص امراض الجهاز العصبي

• الصداع النصفي والتوتري.
• الرعشات والدمعانية.
• تصلب الاعصاب المنتشر M.S.
• الزهايمر وضعف الذاكرة.
• التهاب الاعصاب الطرفية.
• الصرع والتشنجات.
• الباركنسون (الرعاش).
• علاج الحركات اللاإرادية للوجه والأطراف.
• تطوّر خدمة تخطيط الأعصاب والعضلات
• علاج التهاب وعضل الاعصاب الطرفية بالأشعة تحت الحمراء
العالية و 12 ترددات فترية - جسيمات صوتية بطي - جهاز ليزر - 201014201 - فاكس: 20128201

بيان BAYAN DENTAL

لطب الأسنان

السالمية 25730050/ 60
الكويت 22497797/ 87
www.bayandental.com

1- ما مدى اهتمامك بصحة فمك و أسنانك؟
2- ما تاريخ آخر فحص وقائي لسرطان الفم والبلاعموم؟
3- ما تاريخ آخر تنظيف لأسنانك؟
4- ما مدى اهتمامك بمظهر ابتسامتك و لون أسنانك؟

عيادة الميدان

Maidan Clinic

لبنان 1883322
السالمية 22497797/ 87
www.maidangroup.com

د. جوديت كرسز

استشارية طب الأطفال و حديثي الولادة

شهادة البورد في طب الأطفال والبورد التخصصي في علاج حديثي الولادة

تقدم العيادة الخدمات التالية:

- معالجة الأمراض الحادة والمزمنة لدى الأطفال وحديثي الولادة
- متابعة تطور النمو عند الأطفال وحديثي الولادة والأطفال الخرج دون الوزن المطلوب
- معالجة أمراض الجهاز الهضمي، الإمساك المزمن، اضطرابات التغذية، الإسهال والجفاف
- معالجة الأمراض الشائعة التي قد تصيب الطفل الخديج مثل صفراء حديثي الولادة
- تقديم النصائح اللازمة لطرق الرضاعة السليمة
- معالجة الأمراض التنفسية والربو الشعبي وضيق التنفس
- معالجة أمراض فقر الدم (الأنيميا) وفقدان الشهية
- معالجة أمراض الجهاز البولي (التهابات مجرى البول)
- معالجة عدوى الجهاز التنفسي والاذن الوسطى

مركز الصفاة الأمريكي الطبي
AL SAFAT AMERICAN Medical Center
صحتك تستاهل You Deserve Good Health

222 47 999
ميدان حولى - مقابل الدائري الرابع

لإعلاناتكم في الجريدة

AL JARIDA

شركة الوقت الدولية

للدعاية والإعلان

22495103/4/5/6
فاكس: 22495107

د/ عبدالرزاق العبيد

استشاري جراحة العظام والعمود الفقري البورد والزمالة الكندية لجراحة العظام والعمود الفقري

- علاج آلام الرقبة والظهر
- علاج الديسك بالميكروسكوب
- علاج جميع أمراض العظام والمفاصل
- حقن البالون الاسمنتي للتهاشة
- جراحة العمود الفقري (الرقبة والظهر)

بنظام الملاحة بالكمبيوتر (الوحيد في الكويت)
بنيد القار - مستشفى السلام - مبنى العيادات الخارجية
الدور السابع - تليفون: 22232724

قسم القلب والقسطرة

يتفرد مستشفى دار الشفاء في القطاع الخاص في دولة الكويت بوجود قسم قلب متخصص يقوم بما يلي:

- تشخيص وعلاج ضيق الشرايين التاجية؛
- استقبال مرضى الذبحة الصدرية والقلبية والآلام الصدرية على مدار الـ 24 ساعة وعلاجهم إما بالأدوية المضادة للتجلط أو بالتدخل الفوري بواسطة القسطرة
- تشخيص وعلاج حالات هبوط عضلة القلب والأزمات الرئوية الحادة على مدار الـ 24 ساعة وعلاجهم في وحدة العناية القلبية المركزة حيث يتوفر التالي:
- طاقم طبي متخصص
- أجهزة مراقبة متخصصة للحالات القلبية
- أجهزة مساعدة لوظيفة عضلة القلب (IABP) يتم إستعمالها بالحالات الحرجة

وذلك على أيدي فريق طبي متخصص ومتميز يضم استشاريين في أمراض القلب والشرايين:

د. فريده الحبيب
د. أحمد علاء الدين
د. سعد الكندري
د. جمال الفضلي

مستشفى دار الشفاء
للصحة يد ترعاها
1802 555 . Ext: 333
Mobile: 66131 101
www.daralshifa.com

تصحيح «البورصة» يحدّد «عقود الإجارة العقارية»

عيسى الحمصي

بنى كثير من الأشخاص رؤوس أموالهم معتمدين على عقود الإجارة، التي درت عليهم الملايين، غير أن آخرين أصابتهم صاعقة الأزمة الحالية فعدوا غير قادرين على تسديد ما عليهم من التزامات، فهل تستل المشكلة إلى حدود أزمة الرهن العقاري التي اجتاحت أوروبا وأميركا أخيراً؟!.

تضاف عقود الإجارة إلى قائمة المشكلات التي ظهرت على الساحة الاقتصادية في الكويت، رغم أنها لم توضع على بساط المناقشة بعد.

«الجريدة» تستعرض هذه القضية، أملا في إيجاد حلول لها بالسرعة الممكنة، والتقت لذلك عددا من الفعاليات الاقتصادية.

ونفى بعضهم تعرض المؤسسات الكويتية لمثل هذه المشكلة متكئين على علاقة شركاتهم بصفة اعتبارية خاصة مع عملائها وملاءتهم فيما لم يؤخذ بالاعتبار الملاءات المالية لبكيفة عملاء بكيفية الشركات، ورأى آخرون أن عدم التناغم بين القوانين الجديدة وبين قرارات بنك الكويت المركزي خلق مشاكل للكويت هي بغنى عنها، في حين أكد بعضهم أن الكويت لا تعاني مشكلة في ما يتعلق بعقود الإجارة.

وأكد عدد منهم أن المشكلة لم تتفاقم بعد ولم تظهر إلى ساحة النقاش بسبب المدة الممنوحة للعملاء أصحاب عقود الإجارة وحينها، وفي ظل الإسعار المنخفضة ستظهر المشكلة.

الثاقب: غياب التمويل يفرز نوعيات من الفئات المستغلة



عماد الثاقب

مستكلا منحى الهبوط في التداولات العقارية منذ إصدار تلك القوانين وحتى الآن.

وقال: إذا كان قد حدث انخفاض في الأسعار، فإنما هو انخفاض دفترى، نظراً إلى عدم وجود تداولات حقيقية مستمرة بعد صدور القانون، إذ يقتصر الأمر على عدد محدود جداً من التعاملات.

وأكد أن بعض التقديرات تشير إلى ارتفاع عدد الطلبات المقدمة للحصول على الرعاية السكنية بشكل واضح وملحوس في أعقاب صدور القانونين، لافتاً إلى أن حرمان شريحة الشباب من امتلاك حلم العمر نظراً إلى عدم قدرتها على تدبير قيمة المنزل سيعمق الركود في السوق العقاري.

وشدد الثاقب على أن غياب ومنع التمويل الرسمي يمكن أن يفرز نوعيات جديدة من الفئات المستغلة لتلك القرارات، مثل فئات المحتكرين أو الممولين غير الرسميين، للاستفادة من معاناة الناس ومنعهم من التمويل عبر جهات التمويل الرسمية.

وصف مساعد المدير العام لقطاع التمويل في بيت التمويل الكويتي عماد عبدالله الثاقب طبيعة العلاقة التي تربط بيت التمويل الكويتي (بيتك) بعملاء عقود الإجارة بأنها مستمرة ولم تتأثر بالتطورات الأخيرة حتى الآن.

وعلى الثاقب ذلك بالقول: يعود ذلك بعد فضل الله إلى السياسة المتبعة في انتقاء الأصول، التي تعتمد على كونها ذات قيمة ونوعية جيدة، إضافة إلى التنفيذ الدقيق للضوابط والإجراءات المتبعة عند تقديم الخدمة ومنح التسهيلات، بما يضمن حقوق «بيتك»، كما أننا نحرص أيضاً على انتقاء عملائنا، ولنا معهم سجل طويل ومنتظم من التعاملات، التي تقوم على أسس راسخة وتستند إلى علاقة ولاء متينة.

وقال إن الهدف من قانوني 8 و 2008/9 أن تنخفض أسعار العقار السكني، لكن هذا القانون لم يؤثر إلا في تعميق حجم الركود وتقليص حجم العمالة في ظل استقطاب القطاع العام للأغلبية بنسبة 31% خلال الربع الثالث لعام 2008، بالمقارنة بالربع السابق.

العتال: التهافت على البيع سيخفض الأسعار أكثر



حسين العتال

أكد نائب رئيس مجلس إدارة مروة العقارية العالمية (مشاعر العقارية سابقاً) حسين العتال أن الذين استخدموا رؤوس أموالهم في البورصة وقعوا في شرك مشكلة أخرى لم تكن بحسبانهم، وذلك في ظل عدم اعتمادهم استراتيجية معينة في إدارة أموالهم.

وقال العتال إن البنوك هي الأقدر على تقييم حجم الأضرار المترتبة على عقود الإجارة سواء كان الانخفاض كبيراً أو صغيراً، مؤكداً أن العقود ستأثر.

وبيّن أن العقود في فترة مضت كانت كافية لتغطية أي عجز يظهر ولكنها أصبحت الآن تشكل عبئاً في ظل أسعار النفط المتراجعة.

وتمنى العتال ألا يشهد سوق العقار الكويتي ما شهدته أسواق العالم العقارية من مازق كازمة الرهن العقاري التي تركت بصماتها القاسية على حياة الناس في كل من أوروبا وأميركا.

ولفت إلى أن الكويت بنمت عما حدث - عقارياً - في أسواق أوروبا وأميركا، ذلك أن القروض التي كانت تمنح هناك للمتعملين من قبل البنوك بطريقة سهلة

المنال دون حساب للملاءة المالية للعميل.

ولفت العتال إلى أن الحال في الكويت يختلف عنه في تلك المناطق، فالقطاع الخاص هناك يستقطب ما قارب نسيته الـ 99% من العمالة، في حين القطاع العام لم يكن له إلا البذر اليسير من العمالة، بينما القطاع الخاص في الكويت شغل حيزاً ضئيلاً من حجم العمالة في ظل استقطاب القطاع العام للأغلبية العظمى.

وأوضح أن القطاع الخاص هناك في ظل الإزمات والملاحقة وانخفاضات الأسعار المتزايدة أخرج إلى واقع الوجود مشكلة عدم القدرة على السداد ما جعل المشكلة تتفاقم مع ارتفاع نسبة البطالة وانخفاض الانفاق الحكومي.

وقال إن المشكلة التي عززت من بروز الإزمات هي مشكلة التأمينات، بينما الكويت ليس لديها مشكلة تأميمات لأن التأمينات لدينا حكومية.



عصام الطواري

الطواري: عقود الإجارة مدرّة... والعقار يمرض ولا يموت

انخفضت وبناء عليه فإن الخسارة ستكون كبيرة.

ولفت إلى أن المشكلة التي يعيشها سوق العقار في الكويت تختلف عنها في أسواق أميركا وأوروبا، ذلك أن القروض المقدمة هناك لأصحاب الملاءات المالية تحت الحيدة، كانت عبئاً على البنوك والجهات المقرضة، ما يجعل منشأ المشكلة في تلك المناطق يختلف عن منشأها في السوق المحلي.

الذي يبنيه العميل عبر تمويل حصل عليه من بنك أو سواه من شركات التمويل مدر، أي أن دخل المشروع الأصل يسد الالتزامات المالية للجهة التمويلية، بينما تبقى الفروقات قيد الدفع في حال أصيب العميل بعسر في التسديد، وهو ما يمكن أن يتقل كاهله وليس حجم القرض أو التمويل كاملاً.

وأكد أن المشكلة في «البورصة» وليس في سوق العقار ذلك أن السوق إذا «طاح» فإن قيمة العقار العائد للبنك أو الشركة التمويلية قد انخفض وتقييمه اليوم في ظل هذه الهزات لم يتبق على حالها، بل

أكد نائب رئيس مجلس الإدارة الرئيسي التنفيذي لشركة رساميل ان عقود البعض ممن تعاطى مع عقود الإجارة قبل الأزمة الحالية أصبحوا «أثرياء» بما بدره هذا النوع من العقود على أصحابها من مداخيل ساهمت في تسديد ما عليهم من التزامات مالية للبنوك وشركات التمويل التي اعتمدها في تمويل مشاريعهم، ثم تكوين رؤوس أموال استثماروها في مجالات شتى ساهمت في تكوين مراكز مالية قوية لها.

ولفت الطواري إلى أن البرج

جمال: العقار في الكويت على كف عفريت



عبد الحميد جمال

قال نائب رئيس مجلس إدارة شركة المجموعة الدولية للمشاريع العقارية عبد الحميد جمال إن العقار في الكويت على كف عفريت، متسائلاً: هل هذا جزء من أراد الاستثمار في بلده؟

وبيّن جمال أن القوانين الجديدة كانت بمنزلة طارد للمستثمرين في قطاع العقار في السوق المحلي، بينما كانت أسواق أخرى مستعدة لاستقطاب جميع المستثمرين في أسواقها أسواق الأردن وسورية ومصر والمغرب وتونس والسعودية.

وقال إن عقود الإيجار تبقى باسم الشركات، لافتاً إلى أن حجمها فاق مئات الملايين وليس القضية محصورة بمشروع وعقد واحد لشركة واحدة فحسب.

وأوضح أن هذا يدل على أن حجم المديونات سيتفاقم إذا ما برزت المشكلة إلى واقع الوجود قريباً في ظل تدهور أسواق المال، على اعتبار أن المتضررين من أسواق المال كانوا يهربون - كالمعتاد - إلى سوق العقار على اختلاف أنواعه طلباً للتخفيف عما أصابهم في سوق الأسهم، فإين يذهبون في ظل تدهور أسواق العقار الآن؟

مردفاً بالقول لا شك أن الأسواق الخارجية ستكون بالمرصاد لرؤوس الأموال الخارجة لاستقطابها والترجيح بها مهما بلغت، مع تقديم المزيد من التسهيلات تشجيعاً لها.

وقال إن عدد العقود كبير وأن المصيبة ستكون أكبر إن لم تسارع الجهات المعنية إلى إيجاد حلول مباشرة لها، مؤكداً أن داء العقار كالسرطان لا يظهر بسرعة كما هي حال سوق الأسهم، تراه على الشاشنة وتتابع تحركاته ارتفاعاً وانخفاضاً، يقفني في الجسم الاقتصادي شيئاً فشيئاً حتى يحطم جميع خلاياه فيرد سوقه بلا حراك.

وليد الصباح: تنافر القوانين مع قرارات «المركزي» ضاعف المشكلة



الشيخ وليد خالد الصباح

ودعا الجهات المعنية إلى إيجاد مخرج سريعاً لما تمر به البلاد من مشكلات طفت على السطح لاحقاً قبل أن تتفاقم المشكلات

وأشار إلى أن البنوك كانت حين منحت العميل قرضاً أو تمويلًا للعقار قبل القوانين والقرارات الجديدة قد سكن لا يستطيعون الحصول عليه في ظل القوانين الراهنة، بينما نمت شركات تأمين الحاجة إلى تصريف ما لديها من كم هائل من العقارات لا تستطيع هي الأخرى تصريفها بسبب القوانين ذاتها.

وإستشهد الصباح بالواقع الذي يعيشه المواطن المصري، إذ يحيا حياة لا مأوى له فيها رغم وجود التقسيم وجدولة الإسعار من جديد، والعمل حينها ليس لديه إمكانية لدفع ما عليه من دفعات لأنه أساساً فقد جزءاً مما لديه من مدخرات في أزمة السوق الأخيرة.

بين رئيس مجلس الإدارة العضو المنتدب في شركة واتاد العقارية الشيخ وليد خالد الصباح أن عدم التناغم بين القوانين التي صدرت أخيراً عن مجلس الأمة وبين القرارات الأخيرة التي اتخذها بنك الكويت المركزي بخصوص الإفراض والتمويل وحجم القروض ونسبها، ساهم في خلق مشكلة وتفاقمها، الكويت بغنى عنها في ظل ما يظهر على الساحة من مشكلات تسعى الدولة إلى حلها، وليس إلى إيجاد مشاكل أخرى تضاعفها قاتمة المشكلات القائمة.

وأوضح الشيخ وليد الصباح أن على الشركة أن تنتج الفرضة للمواطن في أن يحصل على تمويل أيا كان نوعه ومن أي جهة كانت لمرة واحدة، ثم بعد ذلك تحظر عليه وعلى البنك أو الشركة التمويلية الحصول على تمويل لمرة ثانية، وحينها تحل

«على إتاحة الفرصة للمواطن للحصول على تمويل مرة واحدة»

«جلوبل - الأردن» تدير عملية زيادة رأسمال «بندار» الهندي: نمو الطلب على المواد والأعمال الإنشائية

أعلن تقديم «بيتك» خدمة المراجعة في معرض الإسكان الـ 12



طلال الهندي

البناء، بما يجنبهم أي هدر للأموال أو نضييع للوقت والجهد في أعمال غير مفيدة أو مناسبة، وبمخترهم من تحديد احتياجاتهم ومتطلباتهم من البناء منذ البداية.

وعن أنواع الأنشطة التي يتعامل بها «بيتك» في مجال المواد والأعمال الإنشائية، قال الهندي إنها تشمل كل الأعمال تقريباً، ونبدأ من أعمال الهيكلة الأسود حتى أعمال الأصباغ الداخلية والخارجية والديكور، مروراً بأعمال الألمنيوم والمصاعد والتكييف المركزي والكهرباء والتعمديدات الصحية والأرضيات، أي أن الخدمة تشمل جميع مراحل البناء.

يُذكر أن خدمات إدارة المراجعة في «بيتك» متعددة وشاملة، وتتناول معظم احتياجات الفرد، منها خدمة الأثاث والتجهيزات المنزلية التي تشمل الأثاث الجاهز والمصنّع والمحتني والمطابخ والأجهزة الكهربائية والإلكترونية والكمبيوتر، بينما تغطي خدمة المركبات قطاع السيارات الجديدة والمستعملة وقوارب الصيد والنزهة والمكانن والمعدات البحرية، بالإضافة إلى خدمة الصيانة والتجديد وقطع الغيار والإكسسوارات.

أكد طلال الهندي في تصريح صحافي، أن هناك نمواً وطلباً على المواد والأعمال الإنشائية في السوق المحلي نتيجة عدة عوامل، من أبرزها استمرار توزيع القسائم على المواطنين، وهذا الطلب تلمسه في حجم الإقبال على خدمات ومنزجات في مجال المواد والأعمال الإنشائية، والتي تعتمد على خبرة طويلة وقدرات متعددة من خلال شبكة متنوعة من العملاء والموردين الذين يتعاملون مع «بيتك»، بالإضافة إلى المزايا والتسهيلات المقدمة وأبرزها التسيط على فترات طويلة تصل إلى 15 سنة، مع عدم اشتراط تحويل الراتب، كما أن مبلغ التمويل قد يصل حتى 70 ألف دينار.

وأكد الهندي استمرار جهود «بيتك» في تنظيم الحملات والبرامج والعروض التسويقية بالتعاون مع الشركات والمؤسسات، لدعم قدرات السوق وتنمية الاقتصاد الوطني وتحريك عجلة المبيعات لدى التجار، وخدمة العملاء من خلال توفير احتياجاتهم ضمن مجموعة كبيرة من المزايا والتسهيلات، مشيراً إلى أن «بيتك» يقدم جهوداً تعريفية وتثقيفية للمواطنين المقلبين على

قال مدير إدارة المراجعة في بيت التمويل الكويتي (بيتك) طلال إبراهيم الهندي، إن مشاركة «بيتك» في معرض الإسكان الثاني عشر تستهدف تلبية جميع احتياجات ومتطلبات العملاء من المواد والأعمال الإنشائية بالأقسام المريدة.

«جلوبل - الأردن» تدير عملية زيادة رأسمال «بندار» بقيمة 5,7 ملايين دينار أردني



سامي النابلسي

الأردن»، على الجهود التي قامت بها كمدير للإصدار، مؤكداً أن اختيارها جاء في ضوء ما تتمتع به من خبرة في هذا المجال ولما يتركز به سجلها من إنجازات على الصعيدين المحلي والإقليمي.

وأشار إلى أن الغرض الأساسي من عملية الإصدار ورفع رأسمال الشركة من 14.3% مليون دينار إلى 20 مليون دينار، هو استخدامه كمصدر للتوسع في تمويل نشاطات الشركة وتنفيذ خططها لتوسيع عمليات البيع بالإقساط لجميع أنواع المركبات، والاستمرار في تطوير أعمال الشركة وخدماتها، وتحديث برمجتها وأجهزتها المادية والبشرية لتلائم مستويات التوسع المنشود لزيادة الإنتاجية ورفع الربحية.

يذكر أن «جلوبل-الأردن» هي شركة تابعة لشركة بيت الاستثمار العالمي (جلوبل)، التي تعد من أبرز شركات الاستثمار في المنطقة.

وتقدم «جلوبل-الأردن» العديد من الخدمات الاستثمارية كإدارة الأصول والخدمات الاستثمارية والوساطة المالية، بالإضافة إلى البحوث والتقارير، ولديها أكثر من

جاء الاكتتاب الذي قامت «جلوبل-الأردن» بدور مدير الإصدار فيه، بهدف تغطية ما قيمته 5.7 ملايين سهم دينار، وهو ما يعادل 39.86% من رأسمال الشركة قبل الزيادة.

وقال سامي النابلسي، مدير تمويل الشركات والخدمات الاستثمارية لدى «جلوبل-الأردن»، إن تغطية الإصدار تمت من خلال مساهمي الشركة الذين مارسوا حق الاكتتاب.

وأضاف أنه لن يكون هناك أموال فائضة ولن يكون هناك تخصيص للأسهم، كون الزيادة تمت من خلال العرض العام لمساهمي الشركة المصدرة فقط.

وحدد النابلسي في معرض حديثه عن نتائج الاكتتاب ثقتة بسوق عمان المالي، مشيراً إلى أن ما حدث حالياً يأتي كردة فعل للأزمة المالية العالمية، داعياً المستثمرين إلى اتخاذ قراراتهم الاستثمارية على أسس علمية سليمة وعدم الانجراف وراء العوامل النفسية والشائعات التي تؤثر سلباً في أداء السوق.

من جهته، شكر بسام حماد، المدير العام لشركة بندار -جلوبل-

أعلنت شركة بيت الاستثمار العالمي (جلوبل - الأردن) أمس، أن عملية الاكتتاب في زيادة رأسمال شركة بندار للتجارة العامة والاستثمار قد تمت بنجاح.

سلة أخبار

إصابة عامل برصاص
إسرائيلي قرب لبنان

أصيب عامل زراعي اجنبي الجنسية أمس، بجروح طفيفة برصاص جندي إسرائيلي في المنطقة الحدودية مع لبنان، كما افادت متحدة عسكرية. واوضحت المتحدثة أن جنودا رصدوا خلال قيامهم بدورية رجالا يتنقلون بطريقة مريبة على الحدود بالقرب من كيبوتز (قرية تعاونية) المنارة، واعتقادا منهم أنها محاولة لتسلل من لبنان اطلق الجنود النار عليهم بعد توجيه التحذيرات المعتادة، وعلى الاثر، تبين انهم عمال زراعيون اجانب يعملون في شمال اسرائيل، كما اوضحت المتحدثة التي اضافت ان تحقيقا فتح في الحادث. وذكرت الاذاعة العسكرية ان العامل تايلندي.

(القدس - أ ف ب)

الجزائر: التصويت على «تعديل»
بوتقليقة الرباء

دعا الرئيس الجزائري عبدالعزيز بوتفليقة البرلمان الجزائري الى الاعتقاد الارباء المقبل، لبحث مشروع التعديل الدستوري اذ انه اقترحه، والذي يفتح المجال امامه للترشح لولاية ثالثة، والتصويت عليه، على ما اعلن مكتب الرئاسة الجزائرية امس.

وجاء في بيان مكتب الرئاسة ان «رئيس الجمهورية عبدالعزيز بوتفليقة وقع السبت (امس) مرسوما رئاسيا يدعو الى اجتماع البرلمان الارباء المقبل، لعرض مشروع قانون التعديل الدستوري والتصويت عليه».

(الجزائر - أ ف ب)

«حماس» تجهض حوار القاهرة بمشاركة «القيادة العامة» و«الجهاد»

مصر تؤجل الاجتماع إلى أجل غير مسمى... ومعارك إعلامية غير مسبوقة



في ثالث رحلة من نوعها، وصلت إلى قطاع غزة أمس، سفينة «الكرامة» قادمة من ميناء لارنكا القبرصي، وعلى متنها 13 برلمانياً أوروبياً وعضواتاً اجانب، حاملين معهم مساعدات طبية وإنسانية. ومن المتوقع أن يمضي هؤلاء اباما عدة في غزة، للاطلاع على الأوضاع الصحية والاقتصادية والتعليمية السنية في القطاع المحاصر منذ ما يقرب من 17 شهرا، وفي الصورة، فلسطينيون يستقبلون سفينة «الكرامة» على شاطئ غزة أمس. (أونا، رويترز)

ولا ترقى إلى مستوى المسؤولية الوطنية. واعتبر الوزير السابق في السلطة الفلسطينية حسن عصفور في حديث مع «الجريدة» ان «حماس خربت الحوار الوطني بعد ان تاكدت ان مصلحتها هي الانتظار إلى ما بعد تسلم الإدارة الأميركية الجديدة في الحوار فوراً، ويوجه عام فإن ما بعد الانتخابات الإسرائيلية

بان السلطة لم تفرج عن معتقلين سياسيين من حماس هو زعم باطل، وامامي قائمة باسماء 130 شخصا تم الإفراج عنهم، واما الزعم بان إسرائيل تمنع ممثلي حماس في الضفة من الخروج للمشاركة في الحوار فهذا ليس شائنا متعلقا بنا، بل هو سبب ادعى لكي نباشر بالحوار فوراً، ويوجه عام فإن الاسباب التي تسوقها حماس باطلا

كان انتماءه السياسي أو موقعه القيادي. «فتح» من جهتها، رفضت حركة «فتح» ما اسمته «الادعاءات والذرائع التي تذرعت بها حماس لمقاطعة الحوار»، وقال رئيس وفد «فتح» الى القاهرة نبيل شعث: «الزعم

كما عبر امين سر «منظمة التحرير الفلسطينية» ياسر عبد ربه، في مؤتمر صحافي في مقر الرئاسة الفلسطينية في رام الله عن «اسف» عباس لقرار «حماس» مقاطعة الحوار. وأضاف عبد ربه ان «مقاطعة حماس وكل الفضائل المرتبطة بها هي مقاطعة قوى إقليمية لإفشال المساعي المصرية والإبقاء على الازمة الفلسطينية الداخلية كورقة مساومة مع الإدارة الأميركية الجديدة».

وجدد عبد ربه نفي السلطة الفلسطينية وجود أي معتقل سياسي في سجونها، متحديا «بإظهار أي اسم لأي معتقل سياسي لدى أجهزة الأمن الفلسطينية مهما

وصرح مصدر مصري مطلع أمس بان «المكتب السياسي لحماس أبلغ القاهرة بان الحركة لن تشارك في اجتماعات الحوار»، مضيفاً: «بناء على ذلك فقد أرجأت مصر عقد الحوار الى حين توافر المناخ اللازم والملائم لاعتقاد وضمان فرص نجاحه». وشدد المصدر على أن مصر ستستمر في اتصالاتها مع جميع الأطراف لتحديد الوقت المناسب لعقد الحوار عندما تتوفر الإرادة السياسية.

عباس

من جهته، اعتبر المستشار السياسي لعباس نمر حماد ان «ما قامت به حماس لا يخدم إلا الاحتلال الإسرائيلي، ويضر بالقضية الفلسطينية»، وأضاف حماد في تصريحات صحافية أمس ان «رفض حماس المشاركة في الحوار لا يترك لنا سوى الاعتقاد بان ما تريده حماس هو استمرار السيطرة على غزة لإنشاء نموذجها الفلاني، مع كل ما يترتب على ذلك من معاناة يعيشها أبناء الشعب الفلسطيني في غزة».

في الثالث عشر من شهر رمضان المبارك، قال وزير الخارجية المصري عمرو موسى في بيان له، ان «مصر ستستمر في الحوار مع حماس، وتعتبر الحوار مع حماس جزءاً من الحوار مع الشعب الفلسطيني». وأضاف موسى ان «مصر ستستمر في الحوار مع حماس، وتعتبر الحوار مع حماس جزءاً من الحوار مع الشعب الفلسطيني».

في الثالث عشر من شهر رمضان المبارك، قال وزير الخارجية المصري عمرو موسى في بيان له، ان «مصر ستستمر في الحوار مع حماس، وتعتبر الحوار مع حماس جزءاً من الحوار مع الشعب الفلسطيني».

القاهرة - الجريدة. أجهضت حركة «حماس» الحوار الفلسطيني الشامل الذي كان مقررا انطلاقه يوم غد الاثنين في القاهرة، باعتبارها عن المشاركة في الاجتماعات، وبعد ان تضامنت معها ثلاثة فصائل فلسطينية هي «الجبهة الشعبية لتحرير فلسطين القيادة العامة» ومنظمة «الصاعقة» وحركة «الجهاد الإسلامي»، ما دفع رابعة الحوار مصر الى الإعلان رسمياً عن تأجيل الاجتماعات إلى موعد لاحق لم تحدد، في وقت اندلعت امس، معارك إعلامية وصلت الى حد غير مسبق، تضمنت تبادلًا للاثهامات بين «فتح» و«حماس» بشأن افعال الحوار.

واعترضت «حماس» عن المشاركة في الحوار، متذرة بعدم قيام الرئيس الفلسطيني محمود عباس بالأفراج عن عناصر الحركة المعتقلين في الضفة الغربية. وقال المسؤول في «حماس» «ايمن طه الموجود في القاهرة: «نحن اخبرنا مصر باننا سنذهب الى الحوار اذا تم الافراج عن المعتقلين السياسيين واذ لم يفرج عنهم فلن نذهب».

من جهته، اعتبر المتحدث باسم «حماس» فوزي بروهوم من غزة ان عباس «يق المسار الاخير في نشء الحوار الفلسطيني» وان «الحوار اصبح بالتالي عديم الفائدة». كما اعلنت مصادر فلسطينية في دمشق ان «الجهاد الإسلامي» و«الجبهة الشعبية لتحرير فلسطين القيادة العامة» و«الصاعقة» ستقاطع حوار القاهرة، «ما لم يأخذ بعض الاعتبارات ملاحظات الفلسطينيين وتحفظاتها إزاء الورقة المصرية للحوار»، وقالت المصادر: «هذه الاجتماعات الى جانب حماس لا تزيد الذهاب الى القاهرة والجلوس بين وزراء خارجية عرب سيحاولون الضغط عليها لتوقيع صيغة لمصلحة عباس».

«الرباعية» تلتئم اليوم و«1+3+6» تناقش الملف الإيراني

رايس تجول في جنين بعيداً عن السياسة

● شرم الشيخ - الجريدة

الاخيرة. ورات الوزيرة الاميركية خلال الجولة، انه «حتى في ظل الظروف الصعبة، حتى في وجود ماض صعب فإن هذا مكان للأمل، هذا مكان للإلهام، وفي النهاية سيكون المكان الذي تتبع منه الدولة الفلسطينية».

وقالت رايس خلال افتتاحها الجناح في مستشفى الدكتور سليمان خليل، والذي تم تجديده بمساعدة اميركية، «بعد الأيام المظلمة التي جاءت في عام 2002، والتي أذكركها بشعور عارم بمساعدة أهالي جنين والمجزرة الرهيبة التي وقعت هنا، فإن إعادة مولد جنين بهذه الطريقة يثبت انه لا شيء مستحيل».

وبعد ذلك قامت رايس بجولة في المدينة برفقة رئيس الوزراء الفلسطيني سلام فياض.

(جنين - أ ف ب، رويترز، أ ب، د ب، يو بي آي)

ولذلك قبل عرض حقائبهم على الكلاب البوليسية، الأمر الذي أثار استياء الصحفيين. كما لم يسمح للصحافيين بدخول الفندق من بابه الرئيسي ولكن من باب آخر جانبي.

جولة جنين

وكانت رايس اجرت امس، جولة في مدينة جنين في الضفة الغربية التي تشهد استقرارا نسبيا بعد نشر المئات من عناصر الشرطة الفلسطينية منذ شهر مايو الماضي في اطار برنامج مساعدات اميركي.

ولم تتحدث الوزيرة الاميركية، التي تسعد لمغادرة منصبتها، في السياسة، واقتصر جدول اعمالها على افتتاح جناح في مستشفى، وتفتد احياء المدينة والتي أطلقت عبارات عن الامل والابداع والتي لم تكن كثيرة الحضور في خطابها خلال السنوات

سولانا والمفوضة الأوروبية للعلاقات الخارجية وسياسة الحوار بنيتا فريرو فالندر والمبعوث الخاص الأوروبي لمنطقة الشرق الأوسط مارك أوتني في اجتماع وزراء خارجية مجموعة (1+3+6).

كما سيعقد غدًا اجتماع آخر للجنة الرباعية الدولية بحضور الرئيس الفلسطيني محمود عباس ووزيرة الخارجية الإسرائيلية تسيبي ليفني.

في المطبخ

وشهدت شرم الشيخ، إجراءات أمنية مشددة قبيل وصول رايس، وبسبب هذه الإجراءات قامت أجهزة الأمن المصرية بتجميع عدد كبير من الصحافيين العرب والآسيويين دون الأوروبيين والأميركيين، في مطبخ فندق «فورسيوزن» شرم الشيخ،

ويكشف مصدر مصري مسؤول لـ«الجريدة»، ان اجتماع (1+3+6) سيركز على دراسة تطورات أزمة الملف النووي الإيراني. ومن المقرر أن يشارك كل من الأمين العام للأمم المتحدة بان كي مون والممثل الأعلى للسياسة الخارجية والامن في الاتحاد الأوروبي خافيير

يقعد اليوم في مدينة شرم الشيخ المصرية اجتماعاً للجنة الرباعية الدولية، التي تضم الولايات المتحدة والاتحاد الأوروبي وروسيا والأمم المتحدة، لمتابعة آخر تطورات العملية السلمية في منطقة الشرق الأوسط، كما تقرر أن يجتمع اليوم وزراء خارجية مجموعة (1+3+6) التي تضم دول مجلس التعاون الخليجي ومصر والأردن والعراق والولايات المتحدة الأميركية.

وكانت آخر عملية اعتقال كبيرة تعرضت لها الجماعة في يوليو الماضي، حين القي القبض على 39 من قادتها وكوادرها في محافظة كفر الشيخ (160 كم شمالي القاهرة). وعلى الرغم من حظرها في عام 1954، فإن الجماعة تشارك بقوة في الانتخابات النيابات والاتحادات المهنية والتجارية والمجالس المحلية.



رايس عند وصولها إلى مدينة جنين في الضفة الغربية أمس (أ ف ب)

عمان والدوحة تنهيان «القطيعة»

الذهبي في قطر تمهيداً لزيارة الملك

● عمان - سامي محاسنة



نادر الذهبي

وأشار المصدر إلى ان زيارة الملك عبدالله إلى قطر ستكون بهدف إعادة العلاقات بين البلدين الى سابق عهدها، وإغلاق جميع سنوات من القطيعة، وإبرازها ملف العمالة الأردنية في قطر وموضوع التاشيرات، إضافة الى ملامسة ملفات سياسية والبحث عن تقارب حيال بعض القضايا في المنطقة، وإهمها الملف الفلسطيني حيث بدأت عمان «انفتاحا تدريجيا» تجاه «حماس» التي تتمتع بعلاقة خاصة مع الدوحة.

وكانت المملكة العربية السعودية دخلت على خط المصالحة الأردنية القطرية قبل نحو عام، فطلبت من «حماس» وقف تدخلها في الساحة الأردنية الداخلية، وطلبت من قطر وقف الحملات الإعلامية ضد الأردن ومواقفه السياسية. واتممت المبادرة السعودية لزيارة لرئيس الوزراء القطري الى عمان مطلع العام الجاري، ولقاءه مدير المخابرات الأردنية الفريق

طوي الأردن اليوم، أزمة سياسية مع دولة قطر، امتدت منذ عام 1999 اثر طرد الأردن من قطر، الى الدوحة، ما اثار توترا سياسيا تحول بعد حين الى «معارك اعلامية» عبر قناة «الجزيرة» الفضائية القطرية ووسائل الاعلام الأردنية، وذلك بزيارة لرئيس الوزراء الأردني نادر الذهبي الى الدوحة، تستمر يومين ويلتقي خلالها امير قطر الشيخ حمد بن خليفة ال ثاني ورئيس مجلس الوزراء الشيخ حمد بن جاسم بن جبر ال ثاني وعددا من كبار المسؤولين القطريين.

وحسب مصادر في الديوان الملكي الأردني، تحدثت الى «الجريدة»، فإن زيارة الذهبي تمهد لزيارة سيقوم بها العاهل الأردني الملك عبدالله الثاني الى الدوحة لتطبيع العلاقات بين البلدين. ومن المتوقع ان تتم في الثالث والعشرين من الشهر الجاري.

«اشتباكات» بين «الإخوان» وقوات الأمن المصرية

● القاهرة - محمد عبد الحفيظ

الحضور في شوارع المدينة واعتقلوا 33 منهم، أبرزهم محمد إسماعيل نجل النائب إسماعيل، واحتجزتهم المباحث حتى صباح أمس السبت ثم أطلقهم إلى النيابة التي وجهت إلى أربعة منهم تهمة الاعتداء على موظف عام أثناء تاديبه وظيفته، ومقاومة السلطات، ووجهت لباقي المعتقلين تهمة «التجمهر».

وقال النائب إسماعيل لـ«الجريدة»: «ما حدث أثناء انعقاد المؤتمر يعد انتهاكا صريحا للقانون والدستور، الذي أعطى حصانة لعضو مجلس الشعب ولمقررات والسيارات التي تنتهجه».

واعتقد إسماعيل «الحزب الوطني الديمقراطي» الحاكم الذي يقبع مؤتمره ويستخدم جميع أجهزة وموارد الدولة دون أن يتدخل أحد لمنعه في الوقت الذي يمنح المعارضة وعلى رأسهم الإخوان من ممارسة أبسط حقوقهم».

ولفت محامي «الإخوان» عبد المنعم عبد المقصود الى أن النيابة تبنت التهم التي وجهتها الشرطة إلى الأهالي، علما بوجود صور وتسجيلات تثبت أن قوى الأمن هي التي بادرت الى الاعتداء على الحضور، بالرغم من أن إسماعيل اعلم الشرطة بموعد الاجتماع. في حين افادت مصادر أمنية بان النائب إسماعيل لم يحصل على تصريح بعقد مؤتمر جماهيري، مؤكدة أن أنصاره حاولوا اقتحام

شهدت العلاقة بين الحكومة المصرية وجماعة «الإخوان المسلمين» تصعباً خطيراً، حيث اشتبك المئات من أعضاء الجماعة وأنصارها مع قوات الأمن المصرية في محافظة الشرقية (100 كم شمال القاهرة)، عندما فضت الاخيرة مساء أمس الأول، مؤتمراً لنائب «الإخوان» عن دائرة فاغوس فريد إسماعيل. وأسفرت الاشتباكات عن اعتقال 33 من أنصار النائب وإصابة العشرات بجروح بالغة، منهم أحد أفراد قوات الأمن.

وروى شهود عيان لـ«الجريدة» ان قوات الشرطة صاحرت مقر المؤتمر الذي دعا اليه إسماعيل ليعرض إنجازاته خلال الدورة البرلمانية الماضية وأستعداداته للدورة الجديدة التي ستبدأ أعمالها يوم الأربعاء المقبل.

وأكد الشهود أن قوات الأمن منعت مئات الأهالي من الدخول الى مكان انعقاد المؤتمر، ثم قامت باقتحامه واشتبكت مع الحضور الذين رفضوا مغادرة المكان وهاجموا قوات الامن بالحجارة والعصي والكراسي، فردت عليهم الشرطة بالعصي الكهربائية وخراطيم المياه لتفريقهم. وأضاف الشهود ان عناصر الأمن طاردوا

قمة سليمان - مبارك: استجرار الطاقة... و«شعبا» على «نار حامية»

مجلس الوزراء اللبناني عرض «اعترافات التلفزيون السوري»... والسنيرة استغرب «أسلوب دمشق»

القاهرة - زياد المصري - بيروت - الجريدة

هزّت اعترافات عناصر «فتح الإسلام» التي بثها التلفزيون الرسمي السوري الخميس الماضي، إيقاع المشهد اللبناني المضبوط على التهدئة منذ ما بعد «اتفاق الدوحة»، وقد استمرت نداءاتها في بيروت أمس، في وقت رشح عن لقاءات الرئيس اللبناني ميشال سليمان في القاهرة تفأول بإمكان حل قضية «مزارع شبعا» قريبا.

القمة اللبنانية - المصرية

وفي حين لم يصدر من القاهرة أمس، أي تعليق من سليمان أو مبارك على «الاعترافات»، أكدت مصادر مواكبة أن الرئيسين تطرقا

أقفل الأسبوع في بيروت أمس، على أصداء إيجابية تركتها القمة اللبنانية- المصرية التي عقدت في القاهرة أمس بين الرئيسين اللبناني ميشال سليمان والمصري حسني مبارك، في وقت لاتزال تتفاعل في بيروت «الزوبعة» التي أثارها الخلفزيون السوري الرسمي ليلة الخميس الماضي حول اعترافات عناصر من «فتح الإسلام»، وإشارة هؤلاء إلى تلقي التنظيم المذكور أموالا ودعمًا من تيار «المستقبل» الذي يرأسه النائب سعد الحريري.

دعم مصري

واكد الرئيس المصري في مؤتمر صحافي مشترك عقده مع سليمان في أعقاب لقائهما، دعم مصر للدولة اللبنانية ومؤسساتها الدستورية، واهتمامها بتلبية احتياجات لبنان من الكهرباء والغاز، وكذلك بتعزيز قدرات جيشه على النهوض بهامه فوق كامل أراضيه.

وقال مبارك: «إن مصر تابعت الأزمة السياسية في لبنان على مدار أكثر من عامين، ونثق في حرص جميع القوى اللبنانية على استقرار هذا البلد ووحدة الوطنية، كما نثق في تمسكهم بأن يكون الشأن اللبناني في أيدي أبنائه، ويمتدح عن أي تدخل إقليمي أو دولي».

واكد الرئيس المصري أن بلاده «تحتفظ بمسافات متساوية مع كل القوى اللبنانية، وتترك حساسية



الرئيسان مبارك وسليمان خلال لقائهما في القاهرة أمس (اللاتي ونهرا)

المعمدة بين البلدين». وأوضح متري أن «مجلس الوزراء أحال الجريمة التي استهدفت حافلة للجيش اللبناني في منطقة البحصاص الى المجلس العدلي»، مؤكدا أنه لا تأجيل لزيارة وزير الداخلية زياد بارود إلى دمشق المقررة غداً.

كما أمل متري في أن يكون غياب نائب رئيس الحكومة عصام أبو حمرا عن جلسة الأمس غيباً لمرّة واحدة، والا يكون مقاطعة.

ويذكر أن وزير الشؤون الاجتماعية ماريو عون كان انسحب من الجلسة بدوره على خلفية إشكال بين الشرطة المكلفة بحماية السراي الحكومي ومرافقيه.

ممكنة. كما التقى الرئيس اللبناني رئيس الوزراء المصري أحمد نظيف ووزير الخارجية أحمد أبو الغيط.

مجلس الوزراء

وكان مجلس الوزراء الذي انعقد في جلسة غادية أمس، برئاسة رئيس الوزراء فؤاد السنيورة، عرض لقضية «الاعترافات»، ولقت وزير الإعلام طارق متري بعد الجلسة، إلى أن «الرئيس السنيورة ذكر الجميع بما عاناها لبنان من فتح الإسلام، وقال إن الطريقة التي أثيرت بها القضية عبر التلفزيون السوري مستغربة، وكان من الأفضل بحث هذا الأمر خلال القنوات

ترسيم الحدود

ورداً على سؤال عن ترسيم الحدود بين سورية ولبنان بعد تبادل السفراء الشهر المقبل، قال سليمان، إنه «كان هناك بند في البيان المشترك الصادر عن القمة اللبنانية- السورية الأخيرة حول ترسيم الحدود»، لافتاً إلى أن «البيان تضمن إشارة واضحة إلى تبعية مزارع شبعا إلى لبنان، فإذا تعذر الترسيم حالياً في شبعا، فسيتم هذا الترسيم في وقت لاحق، بعد أن تقرر ترسيم وتحديد الحدود بين البلدين».

ووجه سليمان الدعوة إلى مبارك لزيارة لبنان في أقرب فرصة

«العبيسي» انقطعت عن عائلتها منذ 3 أسابيع

أكدت عائلة زعيم تنظيم «فتح الإسلام» شاكر العبيسي أمس، أن «ظهور ابنة الأخير وفاء على شاشة التلفزيون السوري الرسمي للإدلاء باعتراقات بشأن تفجير دمشق كان أمراً مفاجئاً للعائلة».

وقال عبد الرزاق شقيق شاكر العبيسي الأصغر: «كانت صدمة لنا، فأخر المعلومات لدينا كانت عن وجودها في لبنان».

وكانت وفاء ظهرت على شاشة التلفزيون الرسمي السوري مساء الخميس الماضي من بين مجموعة قالت دمشق إنهم ينتمون إلى تنظيم «فتح الإسلام» الذي تؤكد سورية أنه من نفذ تفجير دمشق في السابع والعشرين من سبتمبر الماضي. وأوضح عبد الرزاق: «منذ ثلاثة أسابيع انقطعت اتصالات وفاء بوالدتها المقبضة في عمان، ولدى سؤال هيئة علماء فلسطين في لبنان التي كانت وفاء تقيم تحت وصايتهم في أحد مساجد صيدا، ابلغونا نبأ اختفائها».

المالكي يدعو إلى تعديل الدستور لإعطاء الحكومة صلاحيات أكبر

بغداد: لا نفكر في بدائل عن الاتفاقية الأمنية مع واشنطن

دعا رئيس الوزراء العراقي نوري المالكي أمس إلى إجراء تغييرات على الدستور العراقي، لإعطاء صلاحيات أكبر للحكومة المركزية، خصوصاً في المجال الأمني، في تصريحات يبدو أنها موجهة إلى الأكراد، الذين يتمتعون بحكم ذاتي في إقليم يضم ثلاث محافظات شمال العراق، كما قد تكون موجهة إلى منافسيه من الشيعة الذي يريدون أيضاً إقليمياً يضم تسع محافظات في الجنوب يتمتع بحكم ذاتي مشابه.

وقال المالكي في مؤتمر صحافي عقده في بغداد، «يجب تشكيل حكومة فدرالية قوية مسؤولة تماماً عن المجالين الأمني والسيادي وغيرهما، وينبغي إعطاؤها المسؤولية التي تتولى من خلالها بناء البلاد وحمايتها».

وفي وقت يتحدث التوتير في الشمال بين الأكراد والعرب، الذين اتهموا الأكراد بالسعي إلى توسيع إقليهمه ليضم مناطق تخضع لسيطرة الحكومة المركزية، يطالب رئيس الوزراء العراقي نوري المالكي بتعديل بعض مواد الدستور ليعطي مساحة أكبر من الصلاحيات للحكومة المركزية، والحد من صلاحيات الحكومات الإقليمية.



فتيات عراقيات يحتفن بمراسم عيد المرأة العراقية في بغداد، وسط بغداد أمس الأول (رويترز)

وتابع «يجب أن نحدد هوية النظام وصلت المحادثات مع الجانب الأميركي بشأن مقترحات التغيير إلى طريق مسدود، فحينئذ سيتم عرضها على مجلس الوزراء لمناقشتها وبلعبي الوزراء اراءهم».

وبشأن البدائل المطروحة اذا لم يتم التوقيع على الاتفاقية، قال المتحدث العراقي «حتى الآن لم نصل إلى مرحلة التفكير بالبدائل، ونحن متفائلون بالوصول الى اتفاق مشترك مع واشنطن، مغرباً عن تفاوضه في إنجازها».

الاتفاقية الأمنية

أكد المتحدث باسم الحكومة العراقية علي الدباغ، أن بلاده لا تفكر ببدائل عن الاتفاقية الأمنية مع واشنطن، مغرباً عن تفاوضه في إنجازها.

المطالب العراقية فبالتالي سيتم الاتفاق عليها وتطر على البرلمان، لأنه المخول الوحيد في الموافقة والرفض.

رذ «إيجابي»

في غضون ذلك، وصف نائب رئيس الوزراء العراقي برهم صالح أمس، الرد الأميركي على مسودة الحكومة العراقية على مسودة الاتفاقية الأمنية بأنه «إيجابي».

وقال صالح للحصحافيين في بغداد، «ستتم مناقشة الرد الأميركي على التعديلات من قبل الحكومة والمجلس السياسي للأمن الوطني، ونأمل الانتهاء في وقت قريب من أجل التوقيع على الاتفاقية، خصوصاً أن تفويض الأمم المتحدة للقوات المتعددة الجنسيات أوشك على الانتهاء».

موافقة على بعض المطالب

وكانت تقارير صحافية عراقية ذكرت أمس، أن الإدارة الأميركية وافقت على طلب عراقى بتغيير اسم الاتفاقية الأمنية إلى اسم «اتفاق انسحاب القوات الأميركية من العراق»، وأضاف «نحن بحاجة إلى صيغة اتفاقية لتنظيم وجود القوات الأجنبية في العراق، والتي نحن بحاجة إلى وجودها خلال هذه الفترة».

وأضاف «نحن بحاجة إلى صيغة اتفاقية لتنظيم وجود القوات الأجنبية في العراق، والتي نحن بحاجة إلى وجودها خلال هذه الفترة».

وأضاف «نحن بحاجة إلى صيغة اتفاقية لتنظيم وجود القوات الأجنبية في العراق، والتي نحن بحاجة إلى وجودها خلال هذه الفترة».

توجهس عربي

قال وزير الخارجية العراقي هوشيار زيباري أمس، إن «العديد من الدول العربية مازال لديها توجه ومخاوف بشأن استئناف علاقاتها مع العراق».

وأوضح زيباري «نحتاج إلى وقت لترسيم ذلك التوجهس، وفي النهاية لا يصح إلا الصحيح، ولابد أن يكون للدول العربية وجود وتمثيل وتواصل وتفاعل في العراق».

وقتل الجيش الأميركي في العراق أمس، قيادياً بارزاً في تنظيم القاعدة، شمال بغداد يدعى «أبو غزوان»، كما أعلنت الشرطة العراقية اعتقال «أمير» التنظيم في شمال شرق العاصمة، ويدعى ياسر أحمد حسين.

بغداد - أ ف ب، أ ب، كونا

الحصول على تكنولوجيا نووية»، من ناحية أخرى، ربح رئيس المكتب السياسي لحركة المقاومة الإسلامية «حماس» خالد مشعل، بفوز أوباما في الانتخابات الرئاسية الأميركية، لأنه «مستعد» للمحادثات معه.

وفي مقابلة مع شبكة «سكاي نيوز» البريطانية من مقر إقامته في العاصمة السورية دمشق، قال مشعل: «نحن على استعداد للحوار مع الرئيس أوباما والإدارة الأميركية يعقل مفتوح على أساس احترام الإدارة الأميركية للحقوق والخيارات الفلسطنية»، وأضاف أن «انتصار أوباما الذي يندحر من أصول إفريقية سوف يكون بمنزلة تغيير كبير سياسياً ونفسياً».

ورأى مشعل أنه «يتعين على أية قيادة أميركية التعامل مع حماس لحل النزاعات في الشرق الأوسط».

في ذلك، أعلنت الحكومة الإيطالية أمس، أن رئيس الوزراء سيلفيو بيرسكوني تلقى اتصالاً هاتفياً مطولاً من الرئيس الأميركي المنتخب أتمس بطابع ودي.

لاحت بوادر استعمار الأزمة النووية بين الولايات المتحدة وإيران حتى بعد وصول إدارة جديدة إلى البيت الأبيض، إذ انتقد رئيس البرلمان الإيراني علي لاريجاني أمس، الرئيس الأميركي المنتخب باراك أوباما لقوله، أن تطوير إيران لأسلحة نووية لن يكون «مقبولاً»، مكرراً دعوة طهران إلى إجراء تغيير جوهرى في السياسة.

وقال لاريجاني في تصريحات للإذاعة الحكومية، «يجب أن يعرف أوباما أن التغيير الذي يتحدث عنه هو تغيير جوهرى وليس تغييراً للون التكتيكات»، داعياً أوباما إلى تنفيذ وعود حملته بإجراء تغيير في السياسة الخارجية الأميركية بما فيها تغيير تعاملات واشنطن مع طهران. وأضاف: «تكرار الاعتراضات على برنامج إيران النووي ستكون بمنزلة اتخاذ خطوة في الاتجاه الخاطى».

وأكد المسؤول الإيراني أن بلاده «لن تستسلم للضغوط الدولية للتخلي عن حقها في التكنولوجيا النووية»، قائلاً: «أنت (أوباما) يجب أن تعرف انه لا يمكنك أن تمنع إيران (من

(الرياض - رويترز)

هايتي: 82 قتيلاً في انهيار مدرسة

قُتل 82 شخصاً على الأقل معظمهم من الاطفال امس الاول، في حادث انهيار مدرسة تضم عادة نحو 700 تلميذ في بيتيون فيل ضاحية بور-او-برنس عاصمة هايتي، كما ادى أيضاً الى إصابة 107 آخرين وفقاً لخصاصة جديدة أعلنتها الرئيس الهايتي رينيه بريفال وقال بريفال الذي كان في مكان الكارثة للإشراف على عمليات الانقاذ «عثر اليوم على جثث 21 تلميذاً ومدرسه في أحد الصفوف وقد قتلوا جميعاً» وأضاف: «لا يمكننا الآن احصاء عدد الجثث لأن العمل لا يزال مستمراً».

وافادت مسؤولة في مكتب الدفاع المدني الهايتي أنه «امن» انقاذ طفلين في السابعة، فتاوصي، وقد أجريت لاحدهما جراحة ناجحة».

بغداد - أ ف ب، أ ب، رويترز

وذكر قصر «كيجي» (مقر رئاسة الوزراء الإيطالية) في بيان مقتضب نشره على موقعه الإلكتروني أن أوباما وبيرسكوني شهدا خلال المحادثة على «علاقات الصداقة والتعاون اللصيقة بين الولايات المتحدة وإيطاليا» وعلى رغبتهما في مواصلة التعاون خصوصاً خلال رئاسة إيطاليا المقبلة لقمة مجموعة الثمانية في يوليو من العام المقبل».

من جهة أخرى، دعا وزير الخارجية الألماني فرانك فالتر شتاينماير الرئيس الأميركي المنتخب إلى إجراء محادثات مع موسكو حول مسألة الدرع الصاروخية التي تعتمدهم الولايات المتحدة نشرها في أوروبا الشرقية.

وقال شتاينماير لصحيفة «هامبورغر ابندبلات»، في مقابلة نشرت أمس، «انتظر أيضاً من السلطات الروسية أن تقوم بخطوات في اتجاه الأوروبيين والأميركيين».

«بالوما» يشتد قبل وصوله إلى كوبا



جانب من جزر كايمان عند مرور الإعصار «بالوما» أمس الأول (رويترز)

اشتدت قوة إعصار «بالوما» الذي يصعب بجزر كايمان وانتقل إلى الفئة الرابعة على سلم من 5 درجات، وهي الفئة «البالغة الخطر»، قبل وصوله المتوقع إلى كوبا اليوم، وفق ما أعلن أمس، المركز الوطني الأميركي للأعاصير، ومقره في ميامي.

وذكر المركز في بيان، أن «الإعصار المصحوب برياح عاتية تصل سرعتها إلى 215 كلم في الساعة في عينه، اضمحى الآن إعصاراً خطراً جداً من الفئة الرابعة على مقياس سافير-سيمسون».

وعصفت رياح قوية وهطلت أمطار غزيرة صباح أمس، على جزر كايمان وهي أراض بريطانية في جنوب كوبا تشكل وجهة سياحية ملاذاً صريبياً. وحذت السلطات السكان على عدم مغادرة منازلهم إلا عند الضرورة.

وعند الساعة 10:30 (ت غ)، كان عين الإعصار قرب جزيرة براك، إحدى أربن جزر الأركيبيل، على بعد نحو 280 كلم جنوب غرب مدينة كاماغوي الكوبية.

وبإجلاء آلاف الأشخاص من الاماكن المهدة. وأعلنت كوبا التي لاتزال تحت وقع صدمة الدمار الذي سببه قبل شهرين مرور إعصاريين آخرين، حالة الإنذار في 8 مقاطعات وسط البلاد

باختصار

ساسة العربي يصل اليوم

يصل الى البلاد مساء اليوم المحترف الأمريكي جبريل ساسر، للانضمام الى صفوف الفريق الأول لكرة السلة بدلاً من مواطنه جاستن ميربي الذي استغنت الإدارة عن خدماته، نظراً للمستوى الضعيف الذي ظهر به في الدوري حتى الآن. ويبدو أن العربيةوة قد عرفوا قيمة المحترف الأمريكي ساسر الآن، والذي كان سبباً رئيسياً في حصول الفريق على بطولة كأس الاتحاد بعد غياب دام 30 عاماً. وعزا العربيةوة في وقت سابق عدم التجديد لساسر الى المبلغ الضخم الذي طلبه من الإدارة بعد نهاية الموسم لتجديده عقده، والذي تجاوز ضعف الراتب الذي كان يتقاضاه في الموسم السابق.

والجهرء بجرب صانع ألعاب أميركياً

يجرب الجهرء صانع ألعاب أميركياً للاحتراق في صفوف الفريق للموسم الحالي، وسيضم المحترف الجديد إلى صفوف الفريق مساء اليوم، حيث سيخوض تدريبه الأول مع الفريق في الموسم الحالي، وعلمت «الجريدة» أنه في حال عدم تقديم المحترف الجديد مستوى جيداً مع الفريق فسكون الأمريكي أنتوني جونز (Q) بدلاً عنه، والذي سبق له أن احترف مع نادي القادسية في الموسمين الماضيين.

وسلة التضامن تتعاقد مع الأميركي سميت

تعاقدت إدارة نادي التضامن الرياضي مع المحترف الأميركي جون سميت، الذي يلعب بمركز سنتر ويمتاز بالعديد من المهارات تحت السلة، ومن المقرر أن يصل سميت إلى البلاد يوم غد الاثنين، لالتحاق بتدريبات الفريق الذي يقوده المدرب الوطني حمد الهجرس. يُذكر أن سميت سبق له اللعب مع نادي النصر، لكن الإدارة الصراوية استغنت عن خدماته في منتصف الموسم الماضي أثناء مسابقات الدوري العام.

عمومية «اليد» 21 ديسمبر

حدد الاتحاد الكويتي لكرة اليد يوم 21 ديسمبر المقبل موعداً لعقد الجمعية العمومية للاتحاد، وانتخاب أعضاء مجلس الإدارة للدورة المقبلة 2008 / 2012 بعدما أرسلت جميع الأندية المشاركة في نشاط الاتحاد أسماء مرشحيها، واتضح أن المناصب التنفيذية سيتم ترشيحها دون تغيير في الأسماء، عاداً منصب أمين الصندوق الذي كان يشغله نهار العصفور، ورشح له فيصل باقر من الصليبيخات بدلاً منه، أما باقي المرشحين فهم ناصر بومرزوق من كاظمة «رئيساً»، والقادسية عبدالواحد خليل نائباً للرئيس، العربي بدر الذباب «أمين السر العام»، الشباب احمد البحيري «أمين السر المساعد»، الفجيجيل عبدالعباس «أمين الصندوق المساعد»، أما باقي الأعضاء فهم جديع المطيري «النصر»، حامد العمران «الكويت»، حسين الاريش «السالمية»، فوزي علي محمد «البرموك»، محمد العمري «الجهرء»، عادل الحربي «الساحل»، ناصر الهلبي «التضامن»، خالد عبدالغدوس «خيطان».



يوسف الشاهين لاعب الشباب في مواجهة حارس مرمى الكويت احمد الفرخان (تصوير عبد الرحمن دياب)

فوز ثمين لـ «يد» الكويت على الشباب في الجولة الثانية العتيبي رجح كفة فريقه في آخر 3 ثوان

محمد عبد العزيز

حقق الكويت فوزاً غالياً على منافسه الشباب بنتيجة (29/30) في مباراة مساء أمس على صالة الاتحاد، ضمن منافسات الجولة الثانية للدوري العام لكرة اليد.

بهدف قاتل لمشاري العتيبي في آخر 3 ثوان تغلب الكويت على منافسه العنيد الشباب بنتيجة (29/30) في المباراة التي أقيمت بينهما مساء أمس على صالة الاتحاد بالدعية ضمن منافسات الجولة الثانية من بطولة الدوري العام لكرة اليد.

وكان الشباب قد أنهى الشوط الأول لمصلحته (14/15)، بهذا رفع الكويت رصيده إلى 3 نقاط، بينما ظل الشباب بنقطة واحدة. بدأ اللقاء سريعاً وتقدم الكويت في البداية بفضل تصويبات محمد الغربلي من الخط الخلفي ونزول خالد قاسم على الدائرة بجوار سعود العنبري، الأمر الذي خلخل دفاعات الشباب وأحدث طفرة في أداء الكويت، بعدها تدارك مدرب الشباب الموقف بالحد من خطورة الغربلي عن طريق الدفاع المتقدم (1/5) وخروج حميد العنزي لمواجهة خارج منطقة المناورات لتشير النتيجة عند منتصف الشوط إلى تقدم الشباب 7/8، وتستمر الأفضلية لمصلحة الشباب الذي أنهى الشوط الأول لمصلحته (14/15).

تغيير الدفاع غير النتيجة

ومع بداية الشوط الثاني أحكم لاعبو الشباب سيطرتهم على مجريات اللقاء بفضل تصويبات عبدالعزيز وسعد بالوس من الخط الخلفي وتميريرات علي البلوشي للاعب الدائرة مشغل شمسي، وإحكام سيطرة الفريق الكاملة على المنطقة لتشير النتيجة عند منتصف الشوط إلى تقدم الشباب (22/24).

لكن تغيير دفاع الكويت من 1/5 إلى 3/3 وأحياناً 2/4 مكن لاعبي «البييض» من تعديل النتيجة، وتحقيق التعادل الأول 24/24 بعد تالق حارسه احمد الفرخان في التصدي للعديد من تصويبات لاعبي الشباب في الخط الخلفي، وتنفيذ الهجمة المرتدة عن طريق مشاري العتيبي وجاسم شاكر. وفي الدقيقة 20 طرد حكم اللقاء

طرد إداري الكويت فوزي إبراهيم أثر في معنويات لاعبيه وكاد يضيع نتيجة المباراة منهم

الصليبيخات تحطم يد خيطان

لم يجد الصليبيخات أي صعوبة في التغلب على منافسه خيطان بنتيجة 17/39 في مباراتهما التي جرت مساء أمس الأول على صالة الاتحاد بالدعية، ضمن منافسات الجولة الثانية لبطولة الدوري العام لكرة اليد. أنهى الصليبيخات الشوط الأول لمصلحته بنتيجة 8/23، ليرفع الصليبيخات رصيده إلى 4 نقاط، بينما ظل خيطان بدون نقاط. جاء اللقاء متواضع المستوى ومن طرف واحد الصليبيخات إذ صال لاعبوهم وجالوا طوال المباراة على الراحة ولعبت الخبرة دوراً كبيراً في حسم النتيجة بأقل مجهود. في حين قدم لاعبو خيطان مستوى سيئاً جداً على غير المتوقع، وظهر دفاعه بخطوط متباعدة نتيجة عدم الاستقرار على خطة دفاعية واحدة طوال شوطي اللقاء. ففي الهجوم لم تفلح تصويبات خالد حسين ولا اختراقات علي أشكناني وكانت أغلبها من نصيب حارس الصليبيخات تركي الخالدي الذي استثمرها في تنفيذ الهجمة المرتدة.

كاظمة والساحل

وفي مباراة أخرى فاز كاظمة على الساحل بنتيجة

كاظمة والعربي ضيفان ثقيلان على التضامن والشباب في «الممتاز» اليوم

محمد الفضلي

تبدأ في الخامسة والنصف من مساء اليوم منافسات الجولة الثالثة لبطولة الدوري الممتاز لكرة القدم بلقائين، يلتقي في الأول التضامن وكاظمة على استاد مساعد الشنفا في نادي التضامن، بينما يلعب في الثاني الشباب امام العربي على ملعب نادي الساحل.

التضامن وكاظمة

في اللقاء الأول يدخل التضامن صاحب الأرض مباراته اليوم وهو في المركز السابع في جدول الترتيب برصيد 4 نقاط بعد فوز وتعادل وثلاث هزائم، كان آخرها امام النصر بنتيجة 3/2 في الجولة

البرازيلي سيلفا الذي استك كل منتقديه بتسجيله الأهداف الثلاثة في تلك المباراة يسعى إلى مواصلة سكة الانتصارات، خصوصاً أنه انتهى من مواجهة الفرق المنافسة له على الصدارة مما سيسهل عليه إنهاء القسم الأول من الدوري في المقدمة.

الشباب والعربي

وفي اللقاء الثاني يدخل الشباب صاحب المركز الأخير بلا نقاط بعد خسرت هزائم متتالية، أضعفت من آماله في المنافسة سريعاً وجعلته يصارع على البقاء في دوري الأضواء.

الشباب قدم مستويات جيدة في المباريات الماضية واستطاع أن يجرع الفرق الكبرى في البطولة ولكن لم يشفع له ذلك في أن يحقق النتائج الإيجابية ليحل في المركز الأخير في جدول الترتيب، أما الطرف الآخر العربي الممتدني فيدخل بفوز غال امام الكويت في مباراة صعبة انهاها بهدف نظيف في الجولة الماضية حيث انعش آماله في العودة إلى المنافسة مرة أخرى.

الأضخ، برصيد 6 نقاط يقع في المركز السادس في جدول الترتيب، ستكون فرصته اليوم للاقترب من الفرق المتصدرة عبر تحقيق نقاط المباراة كاملة، سيغيب عن صفوف الأضخ اليوم كل من خالد خلف بسبب عقوبة الإيقاف لحصوله على ثلاث بطاقات صفراء وإسماعيل عبداللطيف الذي لم يتشاف من الإصابة إلى الآن، في حين سيعود إلى تشكيلة الفريق نواف شويح وأحمد الرشدي بعد انتهاء فترة الإيقاف.



من لقاء سابق بين العربي والشباب

ترشيحات التكتل لاتحاد كرة القدم تثير التساؤلات!

أعلنت اللجنة الانتقالية مرشحي الاندية الـ14 لمجلس إدارة اتحاد الكرة المقرر عقدها يوم 31 ديسمبر المقبل، وفقاً للقوانين المحلية، وأثارت ترشيحات اندية التكتل العديد من التساؤلات، لاسيما أن هنالك ثلاثة مرشحين لمنصب نائب الرئيس، ومرشحين لأمانة السر.

حازم ماهر

علمت «الجريدة» من مصادر مؤكدة داخل اندية التكتل أن اجتماعاً تنسيقياً سيتم عقده خلال الأيام المقبلة بين مسؤولي الاندية، وذلك للتخسيس في اختيار المناصب التنفيذية لإتحاد كرة القدم، في حال انعقاد الجمعية العمومية العادية يوم 31 ديسمبر المقبل لانتخاب مجلس إدارة الاتحاد، بناء على التعيين الصادر عن الهيئة العامة للشباب والرياضة، وفقاً لقانون 5 لعام 2007، وايضاً وفقاً للرغبة السامية لصاحب سمو امير البلاد، حفظه الله، الشيخ صباح الاحمد، والذي طالب بتطبيق القوانين الوطنية، بتشكيل مجلس إدارة اتحاد الكرة من 14 عضواً، واتضح مما أعلنه اللجنة الانتقالية المؤقتة المكلفة إدارة شؤون اتحاد الكرة ان منصب الرئاسة لم يتقدم له الا مرشح نادي القادسية محمد المسعود، في حين ان هناك صراعاً على منصب نائب رئيس مجلس الإدارة، حيث ترشح له أسد تقي (الشباب)، ومبارك المعصب (التضامن)، وسهو السهوي (الجهرء).

جابر الشريفي

أغلق باب الترشيح لاتحاد كرة السلة، وسط منافسة على منصب أمانة السر، بين مرشح النادي العربي أمين سر الاتحاد السابق عبدالله الكندري، ومرشح الجهرء ضاري برجس، وهو المنصب الوحيد الذي سيكون عليه تصويت في انتخابات اتحاد السلة، أما باقي الترشيحات فكانت من القادسية؛ الشيخ حمد السالم الصباح (رئيساً)، ومن البرموك خليل إبراهيم (نائباً للرئيس)، في حين ترشح فايز المطيري من النصر (أميناً للصندوق)، ولعضوية مجلس الإدارة كل من: هيثم يارون من الكويت، وعواد الشمري من الشباب، وعادل المسلم من كاظمة، وسعود الرشدي من التضامن، وسعد العجمي من الساحل، وخالد عناد من الصليبيخات.

متنافسان على أمانة سر السلة مع إغلاق باب الترشيح

النصر يواجه عقدة اليرموك في دوري السلة اليوم... والساحل مع القادسية قوية



جانب من لقاء القادسية والساحل في الموسم السابق

تقام اليوم أربعة لقاءات ضمن منافسات الدوري العام لكرة السلة، حيث يلتقي اليرموك النصر والساحل القادسية وكاظمة الصليبيخات والعربي الشباب، وتقام المباريات على صالة الفرق المذكورة أولاً.

● جابر الشريفي

تنتقل في الساعة السابعة من مساء اليوم منافسات الجولة الخامسة من القسم الأول للدوري العام لكرة السلة، حيث يلتقي اليرموك النصر والساحل القادسية وكاظمة الصليبيخات والعربي الشباب، وتقام جميع المباريات على صالة الفرق المذكورة أولاً.

الساحل x القادسية

يلتقي في المباراة الأولى الساحل برصيد خمس نقاط مع القادسية برصيد ست نقاط في مباراة قوية، حيث يسعى القادسية بقيادة مدربه الجديد المقدوني جوردانكو ديفيدباكوف، الى مواصلة مشوار الفوز وعدم التوقف عند محطة الساحل بينما يحاول الساحل تحقيق مفاجأة بهزيمته للقادسية لتعويض خسارته السابقة أمام الكويت، معتمداً على لاعبيه الشباب شايح مهنا وعبدالله الشمري وأحمد فالج.

اليرموك x النصر

وفي المباراة الثانية يواجه النصر برصيد اربع نقاط عقدة اليرموك برصيد ثلاث نقاط في مباراة سيحاول فيها النصر التغلب على مشكلة اليرموك والفوز عليه، بعد ان فشل في التغلب عليه مرتين في الموسم السابق، ويسعى النصر الى تعويض خسارته السابقة امام الجبراء معتمداً على الأميركي جمال كوشنن الذي ادى مباريات رائعة بالدوري حتى الآن، بينما يعول اليرموك كثيراً على صانع العابه المتميز احمد صفر وتحركات النجيري لويس اسفل السلة.

كاظمة x الصليبيخات

اما المباراة الثالثة فستكون اسهل مباريات الجولة، حيث سيلتقي فيها كاظمة برصيد اربع نقاط مع الصليبيخات برصيد نقطتين تلقاهما من خسارتين من الكويت والقادسية، وستكون المواجهة اليوم سهلة للقطاوية، نظراً الى تواضع مستوى الخصم، ولكن الصليبيخات سيحاول بالتاكيد تقديم مستوى أفضل من المباريات السابقة، خصوصاً انه تعاهد مع المحترف الأميركي يوسف عبدالعزیز الذي يتمتع بمهارات جيدة اسفل السلة.

العربي x الشباب

وفي المباراة الأخيرة يلتقي العربي برصيد خمس نقاط مع الشباب برصيد ثلاث نقاط تلقاها من ثلاث خسائر متتالية، حيث يسعى اليوم الى تقديم مستوى أفضل من المستوى الذي قدمه في المباريات السابقة، ولكن لن تكون مهمة الشباب سهلة لأنه سيلتقي الأخضر بطل كأس الاتحاد، والذي يتمتع بوجود العديد من العناصر الوطنية الجيدة والقادرة على كسب المباراة في أي لحظة.

«سلة» الجبراء هزم النصر في غياب مراقب المباراة

رفع سلة الجبراء رصيده الى خمس نقاط، اثر فوزه على النصر بنتيجة 88-115 في المباراة المؤجلة من الاسبوع الماضي بسبب عطل في الساعة الالكترونية لصالة الشهيد قشيعان المطيري بنادي النصر، وقد تبادل الفريقان التقدم في الريعين الأول والثاني من المباراة، ولكن الجبراء حسم المباراة لمصلحته من بداية الربع الثالث حتى انتهى المباراة لمصلحة بنتيجة 88-115. وكانت نتائج الأشواط كالتالي (28-31، 47-58 و 76-87 و 88-115)، اثار اللقاء الحكام محمد شديد وعبدالرزاق سليمان وعابر العابر .

لا مراقب للمباراة

أقيمت المباراة في غياب المراقب، في ما يعطي مؤشراً على احد اهم اسباب تخبط الاتحاد وإهمال المسؤولين عنه، لاسيما رئيس اللجنة الفنية ونائب رئيس الاتحاد خليل ابراهيم، السؤال الذي يوجه الى الاتحاد هو ماذا لو حدثت مشكلة في المباراة بين اللاعبين والحكام؟ من سببت في اخطاء الحكام؟ وعلى أساس سيعتمد تقرير الحكام؟ ان كان هناك احتجاج من احد الفريقين على احد الحكام من الذي سيقدم الحكم وبيت في النتيجة؟

فيدرر أمام فرصة لاستعادة صدارة تصنيف المحترفين



صورة جماعية لبعض لاعبي التنس في حفل أقيم في شنغهاي (أ ف ب)

بيرسي، آخر الدورات التسع الكبرى، وهو فضل ان يستعد لنهائي كأس ديفيس، إذ يتواجه منتخب بلاده مع مضيفة الأرجنتيني في اواخر الشهر الجاري. ويشكل غياب نادال الفرصة المثالية لفيدرر من أجل الاقتراب منه وتعزيز حظوظه في استعادة صدارة تصنيف المحترفين العام المقبل، وذلك بعد ان تنازل عنها لاسباني في اغسطس الماضي ولاول مرة منذ 2004.

ويسعى فيدرر ايضا إلى معادلة انجاز الأميركيين بيت ساميراس وايفان لندل اللابيين الوحيدين المتوجين بلقب هذه البطولة في 5 مناسبات، وهو كان توج باللقب الموسم الماضي للمرة الثانية على التوالي والرابعة في مسيرته، بعد فوزه في المباراة النهائية على الاسباني دافيد فيرر 6-2 و 6-3 و 6-2. ولن تكون مهمة فيدرر سهلة على الاطلاق لأن هناك 4 لاعبين من أصل سبعة موجودين الى جانبه في شنغهاي، قد تغلبوا عليه هذا

افتتح النجم السويسري روجيه فيدرر اليوم بطولة الماسترز، التي ستقام في شنغهاي، وسوف يستغل فيدرر هذه الفرصة لاستعادة صدارة تصنيف المحترفين، بعد أن أعلن غريمه الإسباني رافاييل نادال انسحابه.

سيكون السويسري روجيه فيدرر المصنّف اول امام فرصة تضيق الخناق على غريمه الإسباني رافاييل نادال، وبالتالي تعزيز أمله في استعادة صدارة تصنيف المحترفين من الأخير، عندما يخوض اعتباراً من اليوم غمار بطولة الماسترز لكرة المضرب التي تجمع في شنغهاي بين ثمانية أفضل لاعبين خلال الموسم. وسيخيب نادال عن البطولة بسبب إصابة تعرض لها اواخر الشهر الماضي خلال دورة باريس-

نجم بوليا جاز انطلاسته القوية وحقق فوزه الخامس على التوالي، عندما تغلب على ضيفه أو كلاهوما سيتي ثاندنر 104-97 أمس الأول الجمعة، ضمن دوري كرة السلة الأميركي للمحترفين. وبات أول مدرب في تاريخ الدوري الأميركي للمحترفين يحقق هذا الانجاز مع فريق واحد.

يذكر أن وليامس يغيب للمباراة الخامسة على التوالي، بسبب الإصابة في كاحل قدمه اليسرى. وشهدت المباراة تالق كارلوس بوتز الذي سجل 21 نقطة مع 9 متابعات و 5 تمريرات حاسمة، وأضاف البديل الروسي اندري كيريلنكو 16 نقطة مع 12 متابعة، والتري محمد اوكور 16 نقطة أيضا مع 4 متابعات.

وفرض بوليا جاز افضليته في الريعين الأولين وكسبهما 15-29 و 29-14 على التوالي، منهايا الشوط الاول لصالحه 54-29، بيد أن او كلاهوما سيتي انتفض في الريعين الآخرين، فكسب الثالث 34-20 مقلصا الفارق الى 13 نقطة، ثم الربع الاخير 34-26، لكن من دون ان يتفادى الخسارة.

وأوقف نوجيجيرزي نيس الانتصارات المتتالية لضيفه ديترويت بيستونز، والحق به الخسارة الأولى في 5 مباريات عندما تغلب عليه 103-96.

ولم تكن بداية الهدف لن ايفرسون جيدة مع فريقه الجديد ديترويت بيستونز رغم تألقه، لكونه كان أفضل مسجل في صفوف فريقه الجديد بتسجيله 24 نقطة مع 6

الشمري لـ الجريدة: أطمح إلى بقاء العنابي بالمربع الذهبي



كارينكا يحتفل مع لاعبي النصر بأحد أهدافه

● حازم ماهر

أكد مدرب الفريق الأول لكرة القدم بنادي النصر على الشمري في تصريحات خاصة لـ الجريدة، أن دخول العنابي بالمربع الذهبي لم يأت مصادفة أو ضربة حظ، وإنما جاء بعد تكاتف جهود مجلس إدارة النادي والجهازين الفني والإداري، بالإضافة إلى اللاعبين، مضيفاً أنه توقع قبل بداية الموسم تحقيق نتائج إيجابية.

وقال الشمري إنه يخطط للاستمرار على هذا المستوى الذي ظهر عليه الفريق منذ انطلاق الموسم، وأن طموحه هو البقاء في المربع الذهبي، وأنه يعلم جيداً أن هذا الطموح لن يتحقق إلا باستمرار الروح الحالية للفريق، لافتاً إلى أنه في حاجة ماسة إلى لاعب بمنزلة وسط وآخر مهاجم، وأن النادي لم يصل إليه حتى الآن الرد الرسمي من قبل مسؤولي القادسية، لضم لاعب الأصفر عبدالرحمن موسى على سبيل الإعارة لمدة عام.

وأكد الشمري أن لاعب الفريق البرازيلي كارينكا نجح في إثبات وجوده بشكل رائع، فهو مهاجم شامل يجيد التهديف من انصاف

الخطمت فعاليات بطولة فردي الاندية للرجال للجدو، التي شهدت منافساتها صالة الاتحاد الكويتي للجدو والتاكوندو بضاحية صباح السالم، وشارك فيها 154 لاعبا يمثلون عشرة اندية هي: الصليبيخات- الكويت-الشباب-الفحيحيل-السالمية-الجبراء-خيطان-الساحل-كاظمة-القادسية، وجاء نادي الكويت بالمركز الأول برصيد ثلاث ذهبيات وأربع فضيات وثلاث برونزيات، والصليبيخات في المركز الثاني برصيد ثلاث ذهبيات وفضية وثلاث برونزيات، والقادسية في المركز الثالث برصيد ذهبية وفضيتين وثلاث برونزيات، والسالمية في المركز الرابع برصيد ذهبية وفضية وخمس برونزيات، والفحيحيل في المركز الخامس برصيد فضيتين.

بعد انتهاء فعاليات البطولة قام د. برغش الجناوي أمين السر العام للاتحاد وبدر الشراذ بتوزيع الجوائز والكؤوس والميداليات على الفائزين. من ناحية أخرى، تشهد اليوم صالة الاتحاد انطلاق بطولة فردي الاندية للناشئين للتاكوندو في الساعة الخامسة مساءً.

● وسام الجمال

الكويت بطل الأندية لفردي الرجال في الجودو

أقيمت المباراة في غياب المراقب، في ما يعطي مؤشراً على احد اهم اسباب تخبط الاتحاد وإهمال المسؤولين عنه، لاسيما رئيس اللجنة الفنية ونائب رئيس الاتحاد خليل ابراهيم، السؤال الذي يوجه الى الاتحاد هو ماذا لو حدثت مشكلة في المباراة بين اللاعبين والحكام؟ من سببت في اخطاء الحكام؟ وعلى أساس سيعتمد تقرير الحكام؟ ان كان هناك احتجاج من احد الفريقين على احد الحكام من الذي سيقدم الحكم وبيت في النتيجة؟

يسعى القادسية بقيادة مدربه الجديد إلى مواصلة مشوار الفوز وعدم التوقف عند محطة الساحل

فوز تاريخي ليوثا على أو كلاهوما... وسلون حقق الألفية الأولى

نجم بوليا جاز رغم غياب نجمه ديرون وليامس في تحقيق مدربه جيجري سلون لإنجاز فريد، إذ سجل فوزه الألف مع مدربه سلون والخامس على ضيفه أو كلاهوما سيتي ثاندنر 104-97 أمس الأول الجمعة ضمن دوري كرة السلة الأميركي للمحترفين. وبات أول مدرب في تاريخ الدوري الأميركي للمحترفين يحقق هذا الانجاز مع فريق واحد.

ميامي وسان انطونيو

يذكر أن وليامس يغيب للمباراة الخامسة على التوالي، بسبب الإصابة في كاحل قدمه اليسرى. وشهدت المباراة تالق كارلوس بوتز الذي سجل 21 نقطة مع 9 متابعات و 5 تمريرات حاسمة، وأضاف البديل الروسي اندري كيريلنكو 16 نقطة مع 12 متابعة، والتري محمد اوكور 16 نقطة أيضا مع 4 متابعات.

وفرض بوليا جاز افضليته في الريعين الأولين وكسبهما 15-29 و 29-14 على التوالي، منهايا الشوط الاول لصالحه 54-29، بيد أن او كلاهوما سيتي انتفض في الريعين الآخرين، فكسب الثالث 34-20 مقلصا الفارق الى 13 نقطة، ثم الربع الاخير 34-26، لكن من دون ان يتفادى الخسارة.

وأوقف نوجيجيرزي نيس الانتصارات المتتالية لضيفه ديترويت بيستونز، والحق به الخسارة الأولى في 5 مباريات عندما تغلب عليه 103-96.

ولم تكن بداية الهدف لن ايفرسون جيدة مع فريقه الجديد ديترويت بيستونز رغم تألقه، لكونه كان أفضل مسجل في صفوف فريقه الجديد بتسجيله 24 نقطة مع 6

تابع بوليا جاز انطلاسته القوية وحقق فوزه الخامس على التوالي، عندما تغلب على ضيفه أو كلاهوما سيتي ثاندنر 104-97 أمس الأول الجمعة، ضمن دوري كرة السلة الأميركي للمحترفين.

يذكر أن وليامس يغيب للمباراة الخامسة على التوالي، بسبب الإصابة في كاحل قدمه اليسرى. وشهدت المباراة تالق كارلوس بوتز الذي سجل 21 نقطة مع 9 متابعات و 5 تمريرات حاسمة، وأضاف البديل الروسي اندري كيريلنكو 16 نقطة مع 12 متابعة، والتري محمد اوكور 16 نقطة أيضا مع 4 متابعات.

وفرض بوليا جاز افضليته في الريعين الأولين وكسبهما 15-29 و 29-14 على التوالي، منهايا الشوط الاول لصالحه 54-29، بيد أن او كلاهوما سيتي انتفض في الريعين الآخرين، فكسب الثالث 34-20 مقلصا الفارق الى 13 نقطة، ثم الربع الاخير 34-26، لكن من دون ان يتفادى الخسارة.

وأوقف نوجيجيرزي نيس الانتصارات المتتالية لضيفه ديترويت بيستونز، والحق به الخسارة الأولى في 5 مباريات عندما تغلب عليه 103-96.

ولم تكن بداية الهدف لن ايفرسون جيدة مع فريقه الجديد ديترويت بيستونز رغم تألقه، لكونه كان أفضل مسجل في صفوف فريقه الجديد بتسجيله 24 نقطة مع 6

مباريات اليوم

تشارلوت بوبكاتس - تورونتو رابنهورن

نيويورك نيكس - يوتا جاز

لوس انجلس كليبرز - دالاس مافريكس

ديترويت بيستونز - بوسطن سلتيكس

او كلاهوما سيتي ثاندنر - اتلانتا هوكس

دنفر ناغتنس - ممفيس غريزلير

ساكرامنتو كينغز - غولدن ستايت ووريورز

لوس انجلس ليكرز - هيوستن روكتس

«القديس» أبو تريكة يفتح قلبه لـ **الجريدة**. ويروي مذكراته للمرة الأولى (1 - 6)

قضيت طفولتي عاملاً في مصنع لمساعدة أسرتي وشراء ملابس جديدة

القاهرة - محمد القاضي

المبدع... زيدان العرب... خليفة الخطيب... تاجر السعادة...
القاتل المبتسم... أمير الدهاء... معشوق الجماهير... الفنان...
القديس... ألقاب كثيرة لا حصر لها أطلقت على محمد أبو تريكة
نجم النادي الأهلي والمنتخب المصري، الذي منذ انضمامه إلى
القلعة الحمراء فتحت له الشهرة أبوابها بفضل مهاراته الفائقة

ودمائه خلقه وحبه الشديد لكرة القدم، فانطلق بعدها بسرعة
الصاروخ نحو عالم النجومية، محطماً العديد من الأرقام القياسية
ومحققاً كل الطموحات والأحلام الكروية التي كانت تراوده، ليصبح
نجماً لامعاً في سماء كرة القدم المصرية والعربية والإفريقية.
تشعر وهو يحكي معك وكأنه طفل صغير... خجول... لسانه لا

يلفظ إلا طيباً... وقلبه العاير بالتقوى يجعلك تحبه
من الوهلة الأولى، ولا تستطيع أن تكرهه مهما حاولت
أن تسعى إلى ذلك بحكم التعصب الجماهيري.

خطيب

مسجد «ناھيا»
علمني فوائد
الالتزام الديني

صغيراً، المهم هنا هو العمل بنوع من الجدية والحب للمهنة التي
تعمل بها.

التعود على الشقاء والعذاب

محمد محمد محمد أبو تريكة... نعم ثلاثة محمد وأبو تريكة واحد
بس... من مواليد 7 نوفمبر عام 1978، بدأت الحياة، أو بمعنى أدق
فتحت عيني على الدنيا في قرية صغيرة تسمى «ناھيا» بحي بولاق
الكرور التابعة لمحافظة الجيزة، تربيت مع إخوتي في حضانة والدي
وعشنا مثل كل الناس البسطاء في هذا الحي الشعبي، والذي يعمل
«جناني» (بستاني) في إحدى الفيلات الموجودة في حي الزمالك
والتي يمتلكها أحد رجال الأعمال السعوديين وعمره الآن 69 عاماً
ولم يخرج إلى التقاعد، تعود على الشقاء والعذاب، ويقول دائماً المثل
الشعبي الدارج في مصر أو عند الفلاحين «الأيدي البطالة نجسة»، وقد
حاولت ومعى جميع أشقائي إثناءه عن فكرة العمل لكي يستريح بعد
هذا العمر الطويل من الشقاء، فكان يقول: «مش بحب قعدة البيت،
أنا راجل بتاع شغل وشقا»، والدتي مثل أي أم مصرية بسيطة تحب
أولادها وتخاف عليهم وتسعى دائماً إلى أن يكونوا في أفضل حال
ممكن، وبالرغم من أننا من أسرة فقيرة، فإنها لا تعتبر هذا عبئاً «أمام
نكسب لقمة العيش من عرق جبيننا»، كما ربّتنا على أن يكون هناك حب
متبادل بيني وبين أشقائي.

تربيتي الرابع بين أشقائي، أولهم أحمد حاصل على بكالوريوس
تجارة ومن بعده شقيقي حسين خريج كلية دار العلوم ويعمل مدرساً
لغة العربية، ثم أسامة حاصل على بكالوريوس تجارة ويعمل في مهنة
التعليم كمدرس لمادة الرياضيات في إحدى المدارس الثانوية، بينما
حصلت على ليسانس آداب قسم تاريخ، ولدي شقيقتان ناهد ونعمات
متزوجتان في قرية ناھيا، وأخيراً شقيقي الأصغر محمود آخر عنقود
عائلة أبو تريكة وأنهى دراسته بمعهد الروضة.

الصدمة المفاجئة

لا أستطيع أن أنسى شقيقي الأكبر أحمد، الذي كان بالنسبة البنا
القدوة والمثل الأعلى في كل شيء، والذي توفي عندما كنت في الصف
السادس الابتدائي وبالتحديد في عام 1989، وكانت وفاته طبيعية،
وكان يعمل محاسباً، وأثناء عودته إلى المنزل تعرض لهبوط مفاجئ
في الدورة الدموية ولقي ربه، وكان موهوباً إلى درجة كبيرة في لعبة
كرة القدم كنت أراه أفضل وأمهراً لاعب كرة قدم في العالم كله ويتفوق
علي كثيراً بمهاراته الفنية العالية، ولن أستطيع نسيان عذوبة صوته
عندما كان يقوم بدور المؤذن في المسجد المجاور لمنازلنا في ناھيا
من أجل إقامة صلاة الفجر، صوته كان جميلاً وعذبا يملأ الحزن
والشجن.

فترة ان تنسى

أجمل فترات حياتي عشقتها في طفولتي، رغم أنها كانت سنوات
صعبة فكنت أعمل بيدي من أجل نكسب لقمة العيش، عندما كنت طالباً
وسني لم يتجاوز حاجز الـ 12 عاماً، حيث اتخذت قرار العمل في أحد
مصانع الطوب الموجودة في قرية ناھيا خلال فترة الإجازة الصيفية
في كل عام لكي أوفر أي مبلغ مالي أتمكن من خلاله من التوجه إلى
السوق وشراء كل ما يلزمي من ملابس جديدة، بينما كان جميع
زملائي في المدرسة ينتظرون فترة الإجازة الصيفية بفارغ الصبر
للذهاب مع أهلهم والأقارب والأصحاب للتنزه في المصايف، في حين
كنت أذهب مع عم «حيدر» في مصنع الطوب أعمل تحت إشرافه، وقرر
صاحب المصنع أن أحصل على أجر يومي 2 جنيه، أحصل عليهما
في نهاية كل أسبوع، تلك الفترة من حياتي لا أستطيع أن أنساها فقد
شملت ثلاث مراحل: في مصنع الطوب المرحلة الأولى في بداية صيف
1989 حصلت على فرصة العمل في المصنع، وكانت مهمتي الأساسية
أن أقوم بنكس أرض المصنع من الحصى والرمل والقطع الأسمنتية
المستخدمة في صناعة الطوب، ثم أتوجه إلى العمال لتجهيز «العدة»،
تلك المهمة كانت سهلة بشكل نسبي وتتناسب مع طبيعة إمكاناتي
الجسمانية في ذلك الوقت نظراً إلى صغر سني، وطلبت من والدي
«ربنا يديها الصحة والعافية» الحصول على ملابس قديمة أستطيع أن
أعمل بها في المصنع أخذها في نهاية كل أسبوع إلى المنزل لغسلها
وكيها، أمي كانت تقوم بإعداد وجبة الغداء لي كل يوم، كان الطعام
بسيطاً للغاية وأجلس خلال فترة الراحة لكي أتناول وجبة الغداء، يومي
كان بسيطاً أستيقظ كل يوم لكي أصلي الفجر حاضراً وأتناول طعام
الإفطار مع أسرتي ثم أتوجه إلى المصنع وأعود بعد صلاة المغرب
أتم مباشرة في سريري من المجهود الشاق الذي أ بذله في المصنع،
حتى جاءت المرحلة الثانية في المصنع والتي اعتبرها من أصعب

برواز الحلقة الأولى

- نشأ محمد أبو تريكة في أسرة متواضعة بقرية ناھيا في محافظة الجيزة، وتخرج في كلية الآداب قسم التاريخ بجامعة القاهرة، والتحق بنادي الترسانة وعمره 12 سنة، وتزوج من زميلته في الجامعة، ولديه طفلان نواف وسيف وأحمد وطفلة (رقية).
- بدأ أبو تريكة رحلته في عالم كرة القدم منذ أن كان عمره سبع سنوات، حيث كان يلعب في شوارع ناھيا ويشارك في الدورات الرمضانية.
- عندما بلغ أبو تريكة 12 سنة، أرشده صديقه مجدي عابد (حارس مرمى نادي سموحة) إلى الاختبارات الرياضية التي كانت تجري حينئذ في نادي الترسانة، وبالفعل نجح أبو تريكة في كل الاختبارات وانضم إلى النادي.
- دائماً أتذكر الأيام الجميلة التي جمعتني مع أصدقاء الطفولة واللعب في الشوارع بالكرة (الشرايب)... بصراحة أيام زمان لا تعوض.

شقيقي

الأكبر الراحل
أفضل مني
في كرة القدم



الحاج محمد أبو تريكة والد النجم محمد

على مدار التاريخ الكروي المصري شهدت الملاعب العديد من المواهب التي قد تفوق موهبة أبو تريكة في بعض الأحيان، لكن أصحابها لم يستغلوا لأسباب غير واضحة المعالم، فقد يكون الالتزام من عدمه له شأن في اختفاء هؤلاء، أما في حالة أبو تريكة فالوضع مختلف تماماً، الجميع يكاد يجمع على أنه موهبة فذة معجونة بأخلاق عالية من الصعب تكرارها في الملاعب، فحينما يغيب عن الملاعب تشعر وكأن أرضية المستطيل الأخضر تنادي عليه بالعودة سريعاً بجنين يفوق الوصف، وعندما يعود تجده متألفاً كأنه لم يتعد عن الملاعب منذ فترة، قريب من الله سبحانه وتعالى وحبه للكرة هو العامل الأساسي في ما وصل إليه، فمن الصعب الوصول إلى النجومية بسهولة، لكن من السهل أن تحتذي بأبو تريكة كقدوة كي تحقق أحلامك، فليس من العيب أن تبدأ



دائماً أشتاق
إلى أكل
«المحشي»
و«الملوخية»
من مطبخ والدي



غرفة أبو تريكة في منزل والده

الأيام التي عشقتها في حياتي، فكانت وظفتني هذه المرة تتمثل في تقليب «المونة» الأسمنتية لكي لا تجف عملية التقلب، كانت مجهدة وصعبة للغاية نظراً إلى استمرارها طوال اليوم، هذا المجهود يجب أن اعترف بكونه قد ساعد بشدة على تقوية عضلاتي وإعدادي بديناً بشكل كبير فهو أقسى من تدريبات كرة القدم، وخلال تلك الفترة زادت خبرتي في مجال صناعة الطوب حتى جاءت المرحلة الثالثة والأخيرة والتي عملت فيها مشرفاً على «البرابطة»، وهي عبارة عن مكان يدخل فيه خليط المونة من الرمل والأسمنت ليتم تفرغها في قوالب الطوب بشكلها النهائي المتعارف عليه، ودوري ينصب على تغيير المونة وعمل الخلطة المكونة من البودرة والرمل والأسمنت.

التركيز والالتزام

بعد نهاية المرحلة الثالثة من العمل في مصنع الطوب قررت التركيز في دراستي لأن هذا العمل كان مرهقاً للغاية، وخلال فترة الطفولة كنت هادئاً ولم أحاول أن أتسبب في مشاكل من أي نوع لأسرتي، لدرجة أن والدي والدي لم يمنعا من ممارسة هوايتي المفضلة «كرة القدم»، حيث كنت ملتزماً بأداء واجباتي المدرسية ومتفوقاً في جميع المراحل الدراسية... غرس والدي داخلي حب يوم الجمعة والحرص على التوجه إلى المسجد المجاور لمنزل العائلة مبكراً لأداء صلاة الجمعة لحجز مكان في المسجد، وأحرص على ارتداء الجلباب الأبيض والطاقية منذ الصباح الباكر وقد تأثرت بخطب الدكتور إمام خطيب المسجد الذي علمني فوائد الالتزام، وفي وقتنا هذا (الآن) أحرص على ترك شقتي في مدينة الشيخ زايد يوم الجمعة لإحياء تلك الذكرى الأسبوعية.

سحر خاص

بيتنا في قرية ناھيا عبارة عن ثلاثة طوابق فقط يستوعب جميع أفراد الأسرة أشقائي وزوجاتهم وأبنائهم مثل أي بيت ريفي في القرى المصرية، لكن أهم شيء في بيت العائلة هو السحر المثير الذي يجذبني إليه وليس شكل الحجرات أو الأبواب والشبابيك، وأفتخر بأن والدي «أعطاه الله الصحة والعافية وطول العمر» بنى هذا المنزل طوبة طوبة بيده، وقد اعتدنا أن يكون يوم الجمعة بمثابة يوم التجمع والالتقاء في بيت العائلة كل أسبوع بالإضافة إلى المناسبات العائلية والأعياد.



منزل العائلة في قرية ناھيا

نيستلروي يتعد عن الملاعب عدة أشهر

قد يستعين بخدمات مهاجم شتوتغارت الألماني، الدولي مارينو غوميز الإسباني (23 عاما)، لتعويض غياب فان نيستلروي وذلك في فترة الانتقالات الشتوية. وكان جناح ريال مدريد الهولندي الآخر اربين روبن تعرض لإصابة في عضلات ساقه اليمنى في مباراته ضد يوفنتوس ستبعده نحو ستة أسابيع.

(أ ف ب)

قد يضطر مهاجم منتخب هولندا وريال مدريد بطل إسبانيا لكرة القدم إلى إجراء عملية جراحية في ركبته اليمنى ستبعده عن الملاعب بين شهرين وثلاثة أشهر حسب ما ذكرت الصحف الإسبانية أمس السبت.

وستلحق ريال مدريد بالتالي ضربة قوية بانتعاد فان نيستلروي، خصوصا أن الفريق الملكي يمر بفترة صعبة وتعرض أخيرا لخسارة على أرضه وبين جمهوره أمام يوفنتوس الإيطالي صفر-2 في دوري أبطال أوروبا الأربعاء الماضي.

يذكر أن فان نيستلروي (32 عاما) كان قد عانى الإصابة ذاتها عام 2000 وخضع في حينها لعملية جراحية.

وأشارت «أس» إلى أن ريال مدريد

هنري أكثر الفرنسيين شعبية



(أ ف ب)

تيري هنري

جاء تيري هنري مهاجم نادي برشلونة الإسباني في المركز الأول لأكثر رياضي فرنسا شعبية هذا العام، في استطلاع للرأي نشرت صحيفة «ليكيب» الرياضية نتاجه أمس.

واحتل هنري الذي يقدر بصدارة قائمة هدافي منتخب فرنسا عبر تاريخه، صدارة ترتيب الرياضيين الفرنسيين الأكثر شعبية، بعد حصوله على 42 في المئة من اصوات الذين شملهم الاستطلاع وعددهم 1101 شخص.

وكان المركز الثاني من نصيب فرانك ريبيري لاعب بايرن ميونيخ الألماني برصيد 38.7 في المئة، بينما جاءت السابعة لور مانودو التي احتلت المركز الأول العام الماضي في المركز الثالث بنسبة 34.3 في المئة.

(رويترز)

حديث مطول بين مارادونا وديميكليس وسوسا

واصل أسطورة كرة القدم الأرجنتيني ديفغو أرماندو مارادونا المدير الفني الجديد لمنتخب بلاده رحلاته في القارة الأوروبية، للتحديث مع لاعبيه المحترفين، إذ عقد أمس الأول الجمعة محادثات مدتها 45 دقيقة في مدينة ميونيخ الألمانية مع لاعبيه مارتين ديميكليس وخوسيه سوسا.

حضر المقابلة المدرب القدير كارلوس بيلاردو الذي يقوم حاليا بمنصب المستشار الفني في الجهاز المعاون لمارادونا الذي لم يلبث أن أنهى المقابلة حتى غادر ألمانيا متجها إلى إنكلترا للقاء عدد من لاعبيه المحترفين هناك.

(د ب أ ، إفي)

سيميويني يتخلّى عن ريفر بلايت

اعلن رئيس نادي ريفر بلايت بطل الدوري الأرجنتيني لكرة القدم روبرتو كونيّا، أن مدرب فريقه لاعب الوسط الدولي السابق ديفغو سيميويني استقال من منصبه، بسبب النتائج المخيبة التي حققها منذ مطلع الموسم الجاري.

وقال كونيّا في تصريح للتلفزيون الأرجنتيني «سيميويني استقال من منصبه، ولم يعد مدربا لفريقنا اعتبارا من الأحد»، مشيرا إلى أنه فوجئ بقرار سيميويني.

يذكر أن سيميويني (38 عاما) يشرف على تدريب ريفر بلايت منذ ديسمبر 2007، وقاده إلى إحراز لقب الدوري موسم 2007/2008.

(أ ف ب)



نصري يقهر «الشياطين الحمر»

سمير نصري نجم أرسنال الإنجليزي يحتفل باحد هدفه في مرعى مانشستر يونايتد (أي بي آيه)

فيغور في تسجيل فوزه الأول على المندني، وإن كان الأول بمساعدة قائد مانشستر غاري نيفيل، لثلاث جمعة بـ «الشياطين الحمر»، الموسم الماضي.

وافقد أرسنال جهود الخنائي التوغولي ايمانويل اديبابور والعاجي ايمانويل ابوي للاصابة والهولندي روبن فان بيرسي للايقاف، بينما شارك المهاجم الآخر ثيو الكوت بعد تعافيه من إصابة في كتفه كانت ستحرمه من أن يكون موجوداً في هذه المواجهة كما حال المدافع الفرنسي وليامس غلاس الذي تضام على أصابته ليكون إلى جانب زملائه.

أما من ناحية فريق المدرب الاسكتلندي اليكس فيرسون

فأجرى الأخير 7 تعديلات على

التشكيلة الأساسية التي بدأت

المباراة أمام سلتيك الاسكتلندي

(1-1) الأربعة الماضي في مسابقة

دوري أبطال أوروبا، فجلس المنقذ

الويلزي راين غيغز، صاحب هدف

التعادل في غلاسكو، على مقاعد

الاحتياط إلى جانب الأرجنتيني

كارلوس تيفيز بعدما كانا أساسيين

في مباراة نهاية الأسبوع.

ولم يتخطّر أرسنال كثيراً قبل أن

ويواجه فيغور حملة انتقادات لالتزامه بسياسة الاعتماد على تشكيلة ثابتة، وخصوصا تطعيمه الفريق المندني باكبر عدد ممكن من اللاعبين الفرنسيين منذ تسلمه مهام الإشراف عليه، وجاء نصري أمس ليؤكد أن مواطنه محق في خياراته، وأخيرا التعاد مع الدولي الفرنسي من مرسيلا.

وسجل نصري هدفي الفريق المندني، وإن كان الأول بمساعدة قائد مانشستر غاري نيفيل، لثلاث جمعة بـ «الشياطين الحمر»، الموسم الماضي.

وافقد أرسنال جهود الخنائي

التوغولي ايمانويل اديبابور

والعاجي ايمانويل ابوي للاصابة

والهولندي روبن فان بيرسي

للإيقاف، بينما شارك المهاجم الآخر

ثيو الكوت بعد تعافيه من إصابة

في كتفه كانت ستحرمه من أن يكون

موجوداً في هذه المواجهة كما حال

المدافع الفرنسي وليامس غلاس

الذي تضام على أصابته ليكون إلى

جانب زملائه.

أما من ناحية فريق المدرب

الاسكتلندي اليكس فيرسون

فأجرى الأخير 7 تعديلات على

التشكيلة الأساسية التي بدأت

المباراة أمام سلتيك الاسكتلندي

(1-1) الأربعة الماضي في مسابقة

دوري أبطال أوروبا، فجلس المنقذ

الويلزي راين غيغز، صاحب هدف

التعادل في غلاسكو، على مقاعد

الاحتياط إلى جانب الأرجنتيني

كارلوس تيفيز بعدما كانا أساسيين

في مباراة نهاية الأسبوع.

ولم يتخطّر أرسنال كثيراً قبل أن

«الإنتر» يأمل تخطي مشاكله الدفاعية أمام أودينيزي

ربما لا يوضح وضع الفريق الحالي في ترتيب مسابقة الدوري الإيطالي لكرة القدم الأمر بشكل جيد، ولكن حامل اللقب إنتر ميلان يواجه بعض المشكلات غير المتوقعة في خط دفاعه الذي كان عاملا فاصلا في نجاحات الفريق خلال المواسم الماضية.

وحملت الأهداف الخمسة، التي استقبلتها شباك الفريق في آخر

مبارتين له، الفوز على ريجينا 2-3

محليا والتعادل مع أنورثوسيس

فامجوسنا القبرصي 3-3 أوروبا،

وأشارت واضحة على سوء حالة دفاع

إنتر ميلان.

وعقب ماسيمو موراتي رئيس

إنتر ميلان على حالة خط دفاع فريقه

قائلا: «لا بد من أن هناك شيئا يحتاج

إلى إصلاح... إنها إلى حد ما مشكلة

نفسية والأمر كله مسألة أخطاء.

ولكنهم يرتكبون الأخطاء وعندما

ترتكب أخطاء فإنك تستقبل أهدافا.

وقد يدفع إنتر ميلان الثمن غالبا

في حال ارتكاب المزيد من الأخطاء

الدفاعية أمام أودينيزي على ملعب

«جوزيبي مياتزا» اليوم الأحد في

ربما لا يوضح وضع الفريق الحالي في ترتيب مسابقة الدوري الإيطالي لكرة القدم الأمر بشكل جيد، ولكن حامل اللقب إنتر ميلان يواجه بعض المشكلات غير المتوقعة في خط دفاعه الذي كان عاملا فاصلا في نجاحات الفريق خلال المواسم الماضية.

وحملت الأهداف الخمسة، التي استقبلتها شباك الفريق في آخر

مبارتين له، الفوز على ريجينا 2-3

محليا والتعادل مع أنورثوسيس

فامجوسنا القبرصي 3-3 أوروبا،

وأشارت واضحة على سوء حالة دفاع

إنتر ميلان.

وعقب ماسيمو موراتي رئيس

إنتر ميلان على حالة خط دفاع فريقه

قائلا: «لا بد من أن هناك شيئا يحتاج

إلى إصلاح... إنها إلى حد ما مشكلة

نفسية والأمر كله مسألة أخطاء.

ولكنهم يرتكبون الأخطاء وعندما

ترتكب أخطاء فإنك تستقبل أهدافا.

وقد يدفع إنتر ميلان الثمن غالبا

في حال ارتكاب المزيد من الأخطاء

الدفاعية أمام أودينيزي على ملعب

«جوزيبي مياتزا» اليوم الأحد في



جوليو سيزار حارس مرمى الإنتر وزميله بوريسو خلال مباراةهما أمام انورثوسيس القبرصي في دوري الإبطال (أ ف ب)

تشلسي يبحث عن هيبته على حساب بلاكبيرن

يسعى نادي تشلسي إلى استعادة مستواه المعهود عندما يواجه مضيفه بلاكبيرن ضمن المرحلة الثانية عشرة من الدوري الإنجليزي الممتاز لكرة القدم.

وكان تشلسي قد خسر بنتيجة

3-1 أمام روما الإيطالي في دوري

أبطال أوروبا يوم الثلاثاء الماضي،

ولكن يبدو الفريق عقدا العزم على

استعادة نتائجه الجيدة على حساب

بلاكبيرن اليوم الأحد.

وتحطمت دفاعات المارد

الإنكليزي، تشلسي، أمام الهجوم

الكاسح لفريق العاصمة الإيطالية،

ولكن جون تيري قائد تشلسي

أعرب عن توقعاته على قدرة فريقه

على استعادة مستواه المعهود

على الفور.

وقال تيري: «المرّة الأخيرة التي

استقبلت شباكنا ثلاثة أهداف

وخسرنا كانت في ميدلزبره عام

2006، وحققتنا بعدها انطلاقاً رائعة

وأحرزنا لقب الدوري، ويجب أن

يأتي ردنا على هزيمتنا الأخيرة

بنفس الطريقة.»

يسعى نادي تشلسي إلى استعادة مستواه المعهود عندما يواجه مضيفه بلاكبيرن ضمن المرحلة الثانية عشرة من الدوري الإنجليزي الممتاز لكرة القدم.

وكان تشلسي قد خسر بنتيجة

3-1 أمام روما الإيطالي في دوري

أبطال أوروبا يوم الثلاثاء الماضي،

ولكن يبدو الفريق عقدا العزم على

استعادة نتائجه الجيدة على حساب

بلاكبيرن اليوم الأحد.

وتحطمت دفاعات المارد

الإنكليزي، تشلسي، أمام الهجوم

الكاسح لفريق العاصمة الإيطالية،

ولكن جون تيري قائد تشلسي

أعرب عن توقعاته على قدرة فريقه

على استعادة مستواه المعهود

على الفور.

وقال تيري: «المرّة الأخيرة التي

استقبلت شباكنا ثلاثة أهداف

وخسرنا كانت في ميدلزبره عام

2006، وحققتنا بعدها انطلاقاً رائعة

وأحرزنا لقب الدوري، ويجب أن

يأتي ردنا على هزيمتنا الأخيرة

بنفس الطريقة.»



سكولاري مدرب تشلسي والبرازيلي منحرو لاعب خط الوسط الذي انتقل أخيراً إلى الفريق اللندني وتم تقديمه لوسائل الإعلام أمس الأول الجمعة (أ ف ب)

(أ ف ب)

آخر كلام



شعبي

وضاح

nashmi22@hotmail.com

الحل الوسط... يعني تنازل

مو مشكله وحده المشاكل ملايين تبدأ بقرار وتنتهي في مهازل! ولا قدرت تحل أزمه إلى الحين السهم فيها صار طالع ونازل إشلون لا زادت مع الوقت بعيدين واننت الذي تجامل هواهم... تغازل تصدر قرار تغييره بعد يومين وحلك «وسط»... يعني رضيت التنازل!

البايا: التبرع بالأعضاء عمل

«يدل على الحب»

أدان البايا بنديكت الاتجار في أعضاء البشر أمس، ووصفه بأنه «رجس» وحث على الحذر في استئصال الأعضاء من مانحين على سرير الوفاة ربما لا يكونوا قد توفوا بالفعل، وقال البايا في اجتماع للعلماء وأساتذة علم الأخلاقيات الحيوية في الأكاديمية البابوية للحياة، إن «التجارة العالمية غير المشروعة أحياناً تجعل من الأبرياء ضحايا ومن بينهم أطفال».

ويمثل شراء وبيع الأعضاء البشرية تجارة مربحة للممولين للدول التي تسمح لسائحي زراعة الأعضاء من الأجانب بإجراء عمليات لا يمكنهم إجراؤها في بلادهم. وعادة ما تُشتري الأعضاء من الفلاحين الفقراء وسُتأصل في أحيان أخرى من سجناء مدانين، وقال البايا: «يجب أن تدان وبسبب الانتهاكات التي تحدث في عمليات الزراعة وتهريب الأعضاء التي عادة ما تصير أرباء مثل الأطفال لأنها رجس». ووصف البايا التبرع المشروع بالأعضاء بأنه «عمل يدل على الحب»، وأضاف أن «هناك قوائم طويلة من الأعضاء الحيوية اللازمة لإنقاذ أشخاص من الموت»، وأوضح أن «العلم يساعد على تحديد لحظة الوفاة بشكل أفضل وإن العلماء يجب أن يعملوا لتحديد هذا الأمر بدقة أكبر»، وقال «يجب ألا يكون هناك أدنى تشكك في حتمية الوفاة، وعندما لا تتحقق حتمية وفاة الشخص يجب أن يسود مبدأ الحذر».

ويقدر مسؤولو الصحة أن حوالي عشرة في المئة من الكلى التي تُزرع حول العالم لا يتم الحصول عليها بشكل قانوني، أما البقية منها فتأتي من مانحين توقف المخ لديهم أو أشخاص يتبرعون بأعضائهم لأحد أقاربهم، ولم يناقش البايا في كلمته الإرشادات التي تضعها الكنيسة الكاثوليكية لتحديد الوفاة، والتي يرغب بعض علماء الأخلاقيات الحيوية من الكاثوليك في تقليلها بسبب حدوث انتهاكات.

(رويترز)

بريطاني يتبرع بـ 120 ألف دولار ويكتفي بـ 1200

أصر محارب بريطاني مخضرم على الحفاظ على ذكرى جيدة ولم يتكف بما أبداه من شجاعة كبيرة خلال الحروب التي كلفته عيناً وكادت تؤدي بحياته، وإنما قام ببادرة طيبة ف تبرع بالقسم الأكبر من جائزة لوتو التي فاز بها للأعمال الخيرية مكتفياً بمبلغ زهيد يحقق به بعض رغباته.

وأفادت صحيفة «دايلي مابل» البريطانية بأن سام ويكس الذي يبلغ من العمر 88 سنة كان في الـ22 من عمره يوم أصيب خلال معركة في عام 1942 وكانت النتيجة فقدان إحدى عينيه، لكنه مع ذلك لا يأسف على ما عايشه من مأس، وكل ما يلققه هو زملاؤه الذين مات الكثير منهم في المعارك.

وأضافت الصحيفة أن ويكس وهو متقاعد في مدينة شيلبي البريطانية فاز بجائزة اللوتو الكبرى بقيمة 121 ألف و200 دولار، غير أن الفائز أنه تبرع بالقسم الأكبر منها وهو 120 ألف دولار للأعمال الخيرية واحتفظ بـ 1200 دولار فقط، مؤكداً أن راتبه التقاعدي يكفي.

ولفتت الصحيفة إلى أن المحارب القديم استخدم المال الذي أخذه للمرأنة على الإحصنة والذهاب إلى ناي لبلي، بينما كان المبلغ الأكبر من نصيب فندق خاص بالفقراء ومستشفى ووكالة إغاثة، وقال ويكس: ألم يخطر أي شيء في بالي يوم علمت بالفوز لأنني لم أكن بحاجة إلى المال وأنا اشتري بطاقات اللوتو للتسلية فقط.

(يو بي أي)

وفيات

| | |
|---|--|
| نوير بجاد فغوس العتيبي أرملة محمد بجاد علي العتيبي | 74 عاماً، شيعت، العدان، ق، 3، ش 27، 99486449، 99550822، 8، ت. |
| سهام عبدالرحمن ذياب سالم | 54 عاماً، شيعت، رجال، مبارك الكبير، ق، 3، ش 37، 6، ت. 99646281، 25438884، النساء، مبارك الكبير، ق، 3، ش 32، ت. 9، ت. 25438858 |
| شريفة عبدالمحسن الخشرم أرملة عبداللطيف يعقوب الغانم | 81 عاماً، تشيع في التاسعة من صباح اليوم، الرجال، الفيحاء، ديوان الغانم، ق، 3، ش 99939، 22575929، النساء، قريظة، ق، 2، ش البهاء زهير، 33، ت. 99894396 |
| نظيره خضر عالية | 72 عاماً، شيعت، رجال، شرق، حسينية سيد علي، ت. 99607361، نساء، الصوابر، ق، 6، عمارة 5، الدور الأرضي، شقة 2، ت. 66551882 |

| مواعيد الصلاة | الطقس والبحر |
|---------------|------------------------|
| الفجر 04.45 | درجات الحرارة المتوقعة |
| الشروق 06.07 | العظمى 28 |
| الظهر 11.32 | الصغرى 16 |
| العصر 02.35 | أعلى مد 07.40 صباحاً |
| المغرب 04.57 | أدنى جزر 08.57 مساءً |
| العشاء 06.16 | أدنى جزر 02.03 صباحاً |
| | أعلى مد 02.25 مساءً |



الأزمة الاقتصادية

في أول مؤتمر صحفي أوباما بعد معالجة الأزمة الاقتصادية

«حوش البيت» نادي الفتاة اللائق لممارسة الرياضة

• بشار الصايغ

بحرية بعيدا عن الإعين «المتلصصة» لبعض الرجال، قيل إن تلك الأندية «ذات توجه ليبرالي» ولا تحقق أي فائدة مرجوة فهل المطلوب أن تمارس الفعالة الكويتية المراكز الشبابية الرياضية والتعليمية منتشرة بكافة المحافظات وبإشراف حكومي من هيئة الشباب والرياضة، ويمارس فيها الشباب هواياتهم الرياضية، ولا ضير أن تزيد الحكومة من بناء مراكز إضافية لاحتواء الشباب فيها والاستفادة من طاقاتهم عوضاً عن التسرع في المجمعات التجارية دون هدف، ولكن هذا لا يمنع أن يكون للفتاة نصيب في مثل تلك المراكز التي تمني المواهب الرياضية والتعليمية والثقافية، لذا فإن رفض النائب الهلثاني إقامة منشآت رياضية وترفيهية للفتيات يعكس الرغبة الجامحة لدى البعض في حبس الفتاة بين جدران المنزل، فالأمس منعت المرأة الكويتية من أداء اليمين الدستورية حين تولت المناصب الوزارية، واعترض من اعترض على دخولها قاعة عبدالله السالم دون لبس الحجاب، وقبلها صدر قانون يمنعه من مزاولة العمل ما بعد الخامسة مساءً، واليوم هناك من يريد منعها من ممارسة الأنشطة الرياضية وبناء مراكز ترفيه متخصصة لها.

لا تزال المرأة الكويتية تعاني الأزمن في مجتمعها، فلا هي مواطنة كاملة الحقوق أسوة بشقيقتها الرجل الكويتي، كما ينص الدستور، ولا هي قادرة على أن تجد لها موطن قدم في الساحة السياسية لتحمل لواء قضاياها وتدافع عن حقوقها المدنية والاجتماعية بالرغم من نيلها حقوقها السياسية بعد نضال استمر لأكثر من أربعين عاماً. وأمام حالة «الحرب الذكورية» المستمرة تجاه المرأة، أطلق النائب محمد الهلثاني - الذي وصل مجلس الأمة بفضل الانتخابات الفرعية المجزأة قانونياً - تصريحاً أمس رفض فيه إنشاء نادي للفتاة في مناطق الجهراء والقرين وغيرها، واصفاً إنشاء مثل تلك النوادي بـ«استسلام الحكومة للضغط الليبرالي»، ومطالباً الحكومة في الوقت ذاته بالتراجع عن الفكرة وفتح معاهد تعليمية ودينية وصحية للشباب وليس الفتيات. وفي المقابل، إذا مارست الفتاة أنشطتها الرياضية في الأندية المحلية، قيل إنها تخالف عادات وتقاليد المجتمع المحافظ، وإذا ما أرادت الحكومة بناء أندية متخصصة للفتيات لممارسة الأنشطة الرياضية



الكويت في مهرجان الهجن الدولي بسيناء

• شمال سيناء - مصطفى سنجر

وجود بعض السلبيات في الدورة الجديدة، أبرزها عدم وجود وسائل مواصلات عامة لنقل الجمهور إلى منطقة مضممار السباق المعبدة نسبياً عن مدينة العريش، وافتقاد منشآت المضممار إلى مركز إعلامي لتيسير مهام الإعلاميين في نقل الحدث. وأعلن اللواء محمد عبد الفضيل شوشة، محافظ شمال سيناء عن إقامة منشآت مضممار الهجن بمنطقة «الكيلو 17»، غرب مدينة العريش، بتمويل بلغ خمسة ملايين و600 ألف جنيه قدمه الرئيس الليبي العقيد معمر القذافي كمرحلة أولى، وذلك ضمن المدينة الرياضية المتكاملة التي وافق الرئيس الليبي على تمويل بنائها في العريش بإجمالي تكلفة تصل إلى نحو 26 مليون جنيه.

تنتقل اليوم الأحد فعاليات الدورة الـ12 لمهرجان الهجن الدولي بسيناء، بمشاركة 7 دول عربية على رأسها الكويت وتونس والأردن وليبيا وفلسطين والسعودية، بالإضافة إلى مصر الدولة المضيفة. وتنتاب المنظمين حالة من القلق تحوفاً من تكرار حالات سرقة أو تهرش بالنساء، مثلما حدث في الدورات السابقة للمهرجان الذي ينظمه الاتحاد المصري للهجن بالاشتراك مع نادي الهجن الرياضي المصري بمحافظة شمال سيناء، حين اضطرت القبائل المشاركة في دورات المهرجان السابقة إلى اللجوء إلى قوة السلاح لحماية الإبل والمنتجات والبضائع المعدة للبيع.

وتضمنت مهرجانات الهجن أربعة سباقات رئيسية هي، سباق الجذعان

الأمير وليام يسير على خطى والدته ويتمتع بحس فكاهة

بيدي الأمير وليام المصنف ثانياً في ترتيب العرش الملكي البريطاني اهتماماً واضحاً بالأعمال الخيرية، وهو يسير على خطى والدته الراحلة الأميرة الليدي ديانا، خصوصاً من حيث مشاركته الدائمة في احتفالات خيرية، كان آخرها الذكرى الـ40 لافتتاح مركز «سنتر بوينت» للمشردين. وذكرت صحيفة «ذا دايلي مابل» البريطانية أن هذا المركز الذي يساعده الشبان الذين يجدون صعوبة في إيجاد مأوى في العاصمة البريطانية لندن، هو واحد من أول المراكز الخيرية التي اهتم بها وليام، ويعتبر الأقرب إلى قلبه، لأنه يحمل بصمات والدته التي كانت توليه اهتماماً كبيراً. وفي خطاب مؤثر ألقاه في حفل أقيم في مركز مصرف «إبتش اس بي سي» بالقرب من قصر كلارينس، وصف الأمير وليام المركز بأنه منظمة «مميزّة»، وقال وليام (26)

جيران أوباما يعتادون التدابير الأمنية

بدأ سكان «هايد بارك» في شيكاغو يعتادون التدابير الأمنية المشددة والأضواء الناتجة من وجود رئيس منتخب للجمهورية في جوارهم، ونقلت صحيفة «شيكاغو تريبون»، عن ساعي البريد في المنطقة أنه «صدم» عندما بدأت إحدى محطات التلفزة في ملاحقته خلال جولاته، لكنه تمكن من التخلص منها عند وصوله إلى الحاجز الأمني شمال شرق «هايد بارك» بولفار»، والذي يبعد ستة شوارع عن منزل أوباما.

ومن المقرر أن تصبح سارة أوباما، جدة الرئيس الأميركي المنتخب ببارك أوباما، سفيرة في الجهود الرامية إلى مكافحة سوء التغذية في بلدها كينيا. وذكرت صحيفة «ذا ستاندر» أمس، أن سارة أوباما ستعمل مع حملة مناهضة لسوء التغذية من خلال «منظمة تمكين الأطفال»، في كينيسو. وتعد كينيسو التي تقع على شواطئ بحيرة فيكتوريا، ثالث أكبر مدينة في كينيا، وتبعد نحو 70 كيلومتراً عن قرية كوجيلو التي تقيم فيها سارة أوباما غربي كينيا. ومن المتوقع أن تبدأ المنظمة الآ في نيويورك، المعهد الحكومي الدولي لاستخدام الطحالب اللولبية الدقيقة «سبيرولينا» ضد سوء التغذية، العمل مع سارة أوباما الأسبوع المقبل.

من المقرر أن تصبح سارة أوباما، جدة الرئيس الأميركي المنتخب ببارك أوباما، سفيرة في الجهود الرامية إلى مكافحة سوء التغذية في بلدها كينيا. وذكرت صحيفة «ذا ستاندر» أمس، أن سارة أوباما ستعمل مع حملة مناهضة لسوء التغذية من خلال «منظمة تمكين الأطفال»، في كينيسو. وتعد كينيسو التي تقع على شواطئ بحيرة فيكتوريا، ثالث أكبر مدينة في كينيا، وتبعد نحو 70 كيلومتراً عن قرية كوجيلو التي تقيم فيها سارة أوباما غربي كينيا. ومن المتوقع أن تبدأ المنظمة الآ في نيويورك، المعهد الحكومي الدولي لاستخدام الطحالب اللولبية الدقيقة «سبيرولينا» ضد سوء التغذية، العمل مع سارة أوباما الأسبوع المقبل.

من المقرر أن تصبح سارة أوباما، جدة الرئيس الأميركي المنتخب ببارك أوباما، سفيرة في الجهود الرامية إلى مكافحة سوء التغذية في بلدها كينيا. وذكرت صحيفة «ذا ستاندر» أمس، أن سارة أوباما ستعمل مع حملة مناهضة لسوء التغذية من خلال «منظمة تمكين الأطفال»، في كينيسو. وتعد كينيسو التي تقع على شواطئ بحيرة فيكتوريا، ثالث أكبر مدينة في كينيا، وتبعد نحو 70 كيلومتراً عن قرية كوجيلو التي تقيم فيها سارة أوباما غربي كينيا. ومن المتوقع أن تبدأ المنظمة الآ في نيويورك، المعهد الحكومي الدولي لاستخدام الطحالب اللولبية الدقيقة «سبيرولينا» ضد سوء التغذية، العمل مع سارة أوباما الأسبوع المقبل.

bloggers

شباب كويتي جديد

اعتقد أن الحملات الاجتماعية والدينية التي تُصوّف عليها الملايين تحت مظلة الأوقاف أو غيرها، والتي تخاطب الشباب الكويتي قد فشلت فشلاً ذريعاً، وأن تلك الأموال تذهب للمنفذين والمنفعيين من دون جدوى... إن كان ولا بد أن نبدأ بتوعية الأسرة... وبإيصال رسالة أن استئثار الحقدفي بأبتائك وليس بالوديعة أو بسهم من أسهم البورصة.

حسابق يا كويت
http://asaftech-ya-kuwait.blogspot.com

خزق الأبواب السرية للبورصة

بورصة الكويت للأوراق المالية هي اليوم في أمس الحاجة من أي وقت مضى إلى قانون محكم يعالج تلك قصور النظام الحالي للبورصة، بصفة خاصة تلك المرتبطة بحرية التدفق المستمر والأني للمعلومات عن المعاملات التي تتم في البورصة والمكانة تتنع مصادر التمويل للصفقات المختلفة بحيث يسهل الكشف عن العمليات المشبوهة والتي تهدف إلى الضغط على أسهم معينة ودفعها

نحو الارتفاع أو دفعها نحو الانخفاض، بالكويتي الفصيح

مدونة اقتصاديات الكويت ودول مجلس التعاون
http://economyofkuwait.blogspot.com

أهم يا فهم

من صد عنا ما حسبنا له حساب الررزق عند الله وهذا اختياره إن جا نحطه بين طيات الأهداب وإن صد ما عشنا العمر بانتظاره ومن طق باب الجود يحفل بترحاب ومن طق باب الجمل شاف احتقاره ومن رافق أهل الطيب طابوا له وطاب إن ما ربح ما شاف منهم خساره ومن ناظر أهل اللعب يعيون الإعجاب سلك مسلكهم وضيع مساره ومن لا يطيع الشور في مسلكه خاب عقل الذي يصويه نور استشاره وجهة نظر
http://jabaar.blogspot.com